

## BELANGRIJKE VEILIGHEIDS INSTRUCTIES

Lees, begrijp en volg dan ook alle  
aanwijzingen nauwkeurig op vóór  
installatie en gebruik.

### Deluxe Op de Muur Gemonteerde Oppervlaktezeef

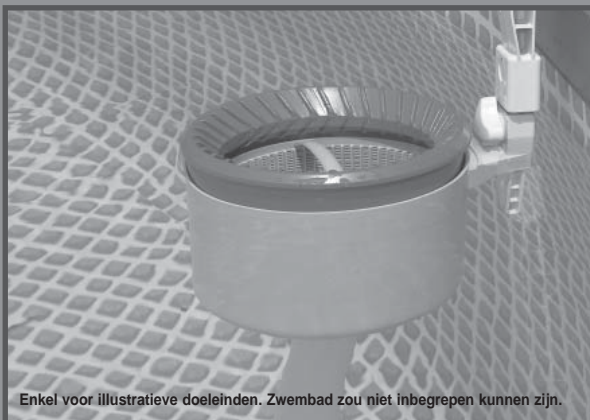

Enkel voor illustratieve doeleinden. Zwembad zou niet inbegrepen kunnen zijn.

Vergeet niet om ook onze andere Intex-producten uit te proberen:  
zwembaden, zwembadonderdelen, opblaasbare zwembaden, speelgoed  
voor binnenshuis, luchtbedden en boten. Alles verkrijgbaar bij  
speelgoed/swembadwinkels of kijk op onze website.

Door ons streven naar continue productverbeteringen heeft Intex het  
recht productspecificaties en ontwerpen zonder kennisgeving te  
wijzigen, wat zou kunnen resulteren in wijzigingen in de handleiding.



**INTEX**

©2018 Intex Marketing Ltd. - Intex Development Co. Ltd. - Intex Recreation Corp.

All rights reserved/Tous droits réservés/Todos los derechos reservados/Alle

Rechte vorbehalten. Printed in China/Imprimé en Chine/Impreso en China/Gedruckt in China.

®™ Trademarks used in some countries of the world under license from/®™ Marques utilisées dans certains pays sous

licence de/Marcas registradas utilizadas en algunos países del mundo bajo licencia de/Warenzeichen verwendet in

einigen Ländern der Welt in Lizenz von/Intex Marketing Ltd. to/a/a/an Intex Development Co. Ltd., G.P.O Box

28829, Hong Kong & Intex Recreation Corp., P.O. Box 1440, Long Beach, CA 90801 • Distributed in the European

Union by/Distribué dans l'Union Européenne par/Distribuido en la union Europea por/Vertrieb in der Europäischen Union

durch/Intex Trading B.V., Venneveld 9, 4705 RR Roosendaal – The Netherlands

[www.intexcorp.com](http://www.intexcorp.com)

## INHOUD

<b>Waarschuwing.....</b>	<b>3</b>
<b>Onderdelen lijst.....</b>	<b>4</b>
<b>Haak voor Easy Set® Pools met opblaasrand.....</b>	<b>5</b>
<b>Haak voor Metalen Frame Pools.....</b>	<b>6</b>
<b>Montage instructies.....</b>	<b>7-9</b>
<b>Winterberging.....</b>	<b>10</b>
<b>Algemene regels voor veiligheid.....</b>	<b>10</b>

**BEWAAR DEZE INSTRUCTIES**

Bladzijde 2

## BELANGRIJKE VEILIGHEIDS INSTRUCTIES

Lees, begrijp en volg dan ook alle aanwijzingen nauwkeurig op vóór installatie en gebruik.



### WAARSCHUWING

- Enkel te bedienen door volwassenen, sta kinderen niet toe dit apparaat te gebruiken.
- Laat de filterpomp niet draaien als het zwembad in gebruik is.
- Sterke zuigkracht - de drijvende kaprand niet verwijderen of afdekken tijdens gebruik.
- Handen en hoofdhaar van de opening van de skimmer weghouden als apparaat in werking is.
- Alvorens de skimmer schoon te maken, verplaatsen, verwijderen, etc. EERST de filterpomp afzetten en de stekker uit het stopcontact trekken.
- Verwijder alle onderhoudsvoorwerpen tijdens het gebruik van uw zwembad.

**HET NEGEREN VAN DEZE WAARSCHUWINGEN KAN RESULTEREN IN SCHADE AAN UW TUIN, ELECTRISCHE SHOCK, ERNSTIGE VERWONDINGEN OF EEN FATALE AFLOOP.**

De waarschuwingen, instructies en veiligheidsaanwijzingen, die bij dit product worden bijgeleverd, wijzen slechts op algemene gevaren, die met water recreatie verband houden en nooit op alle specifieke risico's en gevaren. Gebruik uw gezond verstand en helder oordeel bij alle vormen van activiteiten in het water. Lees, begrijp en volg dan ook alle aanwijzingen nauwkeurig op vóór installatie en gebruik.

**Benodigde filterpomp capaciteit tussen  
3028 en 15140 Liter per uur**

**BEWAAR DEZE INSTRUCTIES**

Bladzijde 3

## LIJST VAN ONDERDELEN

Alvorens het bad in elkaar te zetten, kijk eerst goed naar de diverse onderdelen en controleer of ze allemaal aanwezig zijn.

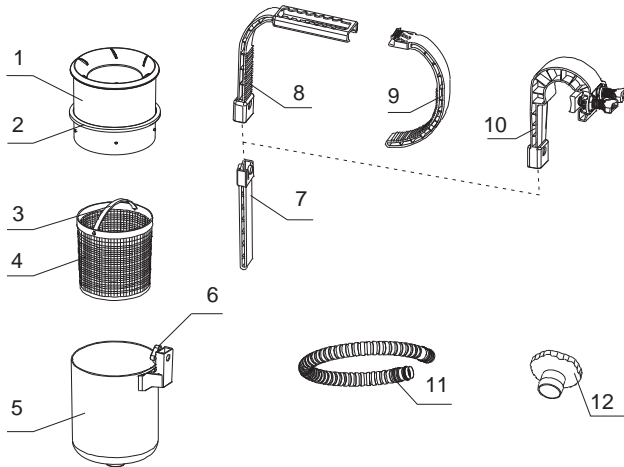

**NB:** Tekening dient slechts ter verduidelijking. Kan afwijken van bijgesloten product. Niet op schaal.

EASY SET® POOLS	NR.		OMSCHRIJVING	AANTAL	SPARE PART NR.
	FRAME POOLS	ALGEMEEN			
		1	DRIJVENDE KAPRAND	1	11075A
		2	BEVESTIGINGSRING VAN DE BLAUWE DRIJVENDE RAND	1	11076
		3	HANDVAT VAN MANDJE	1	11077
		4	MANDJE (HANDVAT VAN MANDJE INCL.)	1	11078
		5	SKIMMER	1	11079
		6	PLASTIC SCHROEF	1	10526
		7	DIEPTE VERSTELLER	1	10522
8			HAAK (OPTIONEEL)	1	10521
9			ARM (OPTIONEEL)	1	10520
	10		HAAK VOOR FRAME POOL (OPTIONEEL)	1	11502
		11	SLANG VAN SKIMMER	1	10531
		12	ADAPTER UITLOOP-OPENING B	1	11238A

# BEWAAR DEZE INSTRUCTIES

Bladzijde 4

## HAAK VOOR EASY SET® POOLS MET OPBLAASRAND

1

**NB:** Indien u een METAL FRAME POOL bezit, zie pagina 6.

Zet de slang (11) aan de onderkant van de skimmer (5).

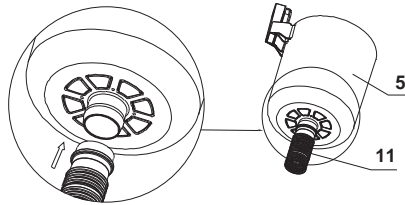

2

Monteer de haak als vertoond. Verbreed de opening van de haak door indrukken en schuiven (9).

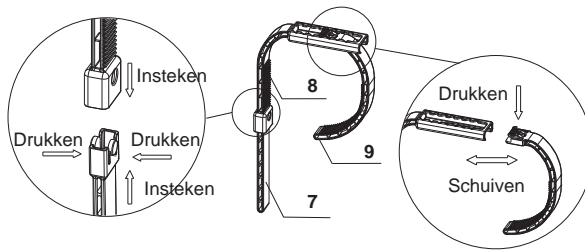

3

Draai de Skimmer schroef losser, bevestig de gemonteerde haak en draai de schroef met de hand weer vast.

**NB:** Niet té vast draaien en géén tang gebruiken!

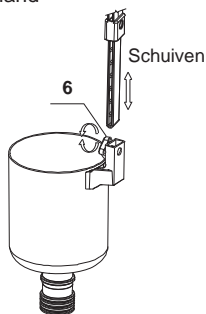

4

Plaats de gemonteerde haak over de opblaasrand van de Easy Set® boven het onderste gedeelte van de skimmer (slangaansluiting). Verstel de haak om deze rond de opblaasbare ring te klemmen (zie stap #2). Zorg ervoor, dat het apparaat stevig vast zit op de rand.

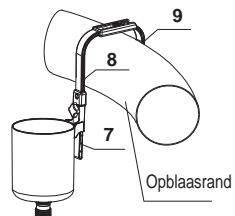

**BEWAAR DEZE INSTRUCTIES**

Bladzijde 5

## HAAK VOOR METALEN FRAME POOLS

1

Zet de slang (11) aan de onderkant van de skimmer (5).

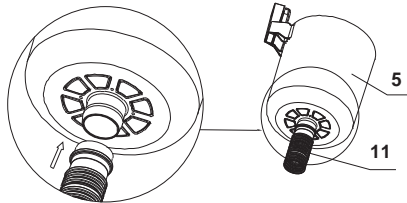

2

Monteer de haak als vertoond.

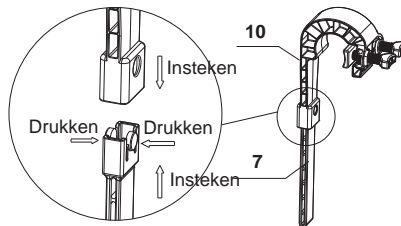

3

Draai de Skimmer schroef losser, bevestig de gemonteerde haak en draai de schroef met de hand weer vast.

**NB:** Niet té vast draaien en géén tang gebruiken!

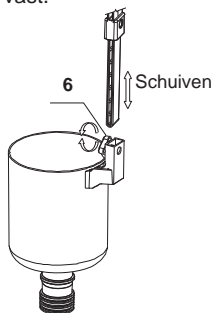

4

Plaats de gemonteerde haak over de rand van het Frame

Zwembad boven het onderste gedeelte van de skimmer (slangaansluiting). Verstel de haak door de twee dove-tail schroeven te verstellen, om deze om de bovenste buis te klemmen. Controleer of de haak stevig om de bovenste buis geklemd is.

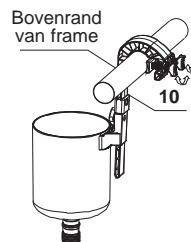

**BEWAAR DEZE INSTRUCTIES**

Bladzijde 6

## MONTAGE INSTRUCTIES

1

Voor zwembadmaat 16' (488 cm) en lager:  
Schroef de zeef los van het onderste gedeelte van de zeef met schroefdraad (uit de onderste slangaansluiting) vanuit de binnenzijde van het zwembad.

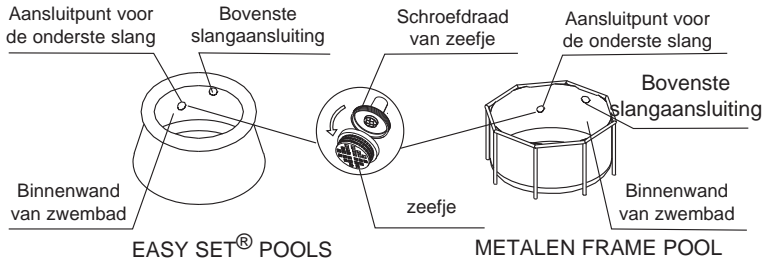

2

Afhankelijk van de maat van uw zwembad.

Voor zwembaden van 488 cm en kleiner – met zeefje

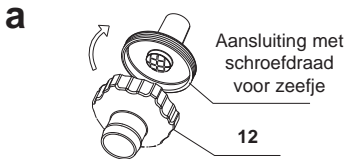

Draai de adapter (12) op de schroefdraad aan de binnenkant van het bad.

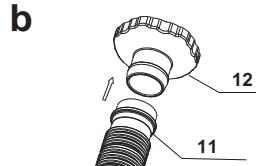

Verbindt het andere eind van de skimmer-slang (11) aan de adapter (12).

Voor zwembaden van 549 cm en groter - met grote zeef



Draai de adapter (12) op de schroefdraad aan de binnenkant van het bad.

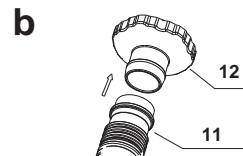

Verbindt het andere eind van de skimmer-slang (11) aan de adapter (12).

**BEWAAR DEZE INSTRUCTIES**

Bladzijde 7

## MONTAGE INSTRUCTIES (continued)

### 3

Plaats het mandje (4), bevestigingsring van de blauwe drijvende rand (2) en de blauwe drijvende rand (1) in de skimmer (5).

**LET OP:** De bevestigingsring van de de blauwe drijvende rand dient geïnstalleerd te zijn om de blauwe drijvende rand op zijn plaats te houden.

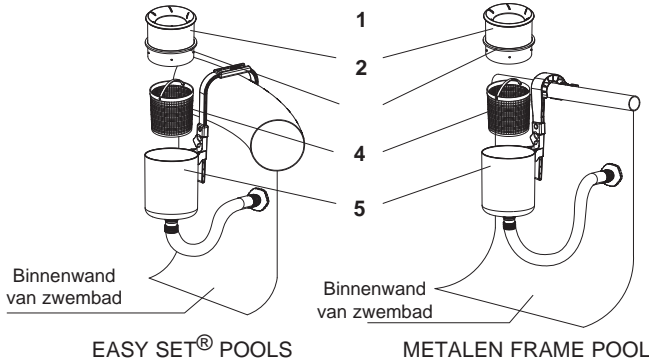

### 4

De kaprand (1) moet óp het water drijven en wel zo'n 2,5 tot 12,7 cm boven de skimmer zelf (5). Schroef de skimmerschroef losser, schuif de skimmer omhoog of omlaag in de haak om deze op de juiste hoogte in te stellen. Schroef de skimmerschroef met de hand weer vast.

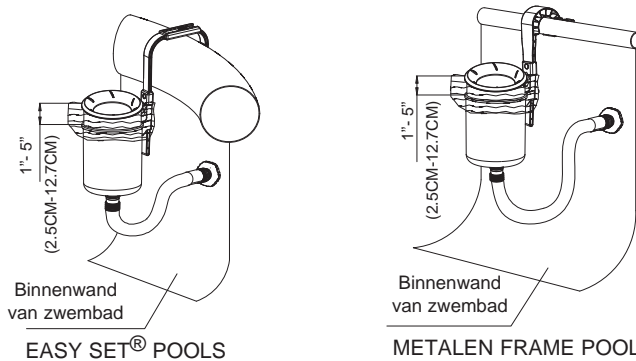

**BELANGRIJK:** De skimmer dient ten allen tijden in verticale positie te verkeren zodat de drijvende rand in verticale positie het wateroppervlak kan reinigen.

# BEWAAR DEZE INSTRUCTIES

Bladzijde 8



## MONTAGE INSTRUCTIES (continued)

5

### WAARSCHUWING

- Laat de filterpomp niet draaien als het zwembad in gebruik is.
- Sterke zuigkracht - de drijvende kaprand niet verwijderen of afdekken tijdens gebruik.
- Handen en hoofdhaar van de opening van de skimmer weghouden als apparaat in werking is.
- Alvorens de skimmer schoon te maken, verplaatsen, verwijderen, etc. EERST de filterpomp afzetten en de stekker uit het stopcontact trekken.

- Sluit de filterpomp aan volgens de instructies in de bijbehorende handleiding.

### BELANGRIJK

Als u geen waterstroom in uw filterpomp constateert, controleer dan of de skimmer rechtop geplaatst is en zich onder het wateroppervlak bevindt. Open het ontluuchtingsventiel op de pomp totdat er water uit komt en draai het ventiel dan weer dicht.

**LAAT DE POMP NOOIT DROOGLOPEN; DE MOTOR RAAKT DAN OVERVERHIT EN WORDT BESCHADIGD.**

- Vóór het afdekken van het bad met een afdekzeil, gehele apparaat verwijderen.
- Berg dit product en diens accessoires op in een droge, veilige plek binnenshuis.

**NB:** Controleer de zeefjes aan de binnenkant van het zwembad wekelijks op vuil. Zorg er ook voor dat de filter in de pomp schoon is.

**BEWAAR DEZE INSTRUCTIES**

Bladzijde 9

## WINTERBERGING

1. Overtuig u ervan, dat de filterpomp is uitgeschakeld en haal de stekker uit het stopcontact.
2. Haal alle onderdelen van de skimmer af (montage in omgekeerde volgorde).
3. Alle delen goed schoonmaken en zeer goed (laten) drogen.
4. In doos opbergen en droog en op kamertemperatuur bewaren.

## ALGEMENE REGELS BETREFFENDE VEILIGHEID IN HET WATER

**Recreëren in het water is leuk en heilzaam. Maar er zijn ook risico's aan verbonden, die kunnen leiden tot ernstige ongelukken of zelfs de verdrinkingsdood. Voorkom risico's: lees alle instructies aandachtig door en volg ze nauwkeurig op.**

**Realiseer dat de handleiding en alle meegeleverde instructies, u slechts in algemene zin op de gevaren van waterrecreatie kunnen wijzen. Het valt buiten de reikwijdte ervan om specifieke gevallen te behandelen. Wees dus altijd alert en gebruik uw gezond verstand. Uiteindelijk bent u zelf verantwoordelijk voor hoe u het product gebruikt.**

### **Ter aanvulling nog enkele adviezen:**

- Zorg voor constant toezicht. Wanneer kinderen gebruik maken van het zwembad dient een volwassenen toezicht te houden.
- Leer zwemmen.
- Volg een cursus Eerste Hulp en leer mond-op-mond beademing.
- Zorg dat u op de hoogte bent van de gevaren van water en dat er veiligheidsmaatregelen getroffen zijn.
- Zorg dat de gebruikers van het zwembad op de hoogte zijn van de manier van handelen bij een noodgeval.
- Gebruik altijd uw gezond verstand bij spellen en activiteiten in het water.
- Houd toezicht, houd toezicht en houd toezicht.

**BEWAAR DEZE INSTRUCTIES**

Bladzijde 10

®

INTEX

Don't forget to try these other fine Intex products:  
Pools, Pool Accessories, Inflatable Pools and In-Home  
Toys, Airbeds and Boats available at fine retailers or  
visit our website.

N'oubliez pas d'essayer les autres produits de la  
gamme Intex : piscines hors sol, accessoires de  
piscine, piscines gonflables, jouets d'intérieur gonflables,  
airbeds et bateaux. Ces produits sont disponibles chez  
les différents revendeurs ou sur notre site internet.

No se olvide de probar otros productos Intex: Piscinas,  
Accesorios para piscinas, Piscinas inflables, Juguetes,  
Camas de aire y barcas están disponibles en nuestros  
distribuidores o visitando nuestra página web.

Wenn Sie Lust verspüren noch andere Intex Produkte  
auszuprobieren, wie unser Pool-Zubehör oder die  
Luftbetten, sowie die Spielwaren oder die Boote .... ,  
dann besuchen Sie uns doch einfach auf unserer  
Homepage unter [www.steinbach.at](http://www.steinbach.at), einige Produkte  
sind auch im Fachhandel erhältlich.

Non dimenticate di acquistare anche gli altri prodotti  
Intex: Le Piscine fuori terra, gli Accessori per piscine,  
le Piscine gonfiabili, I Prodotti In-Toyz, i Materassi  
gonfiabili Airbed e i Canotti sono prodotti Intex  
disponibili presso i rivenditori oppure visitando il sito  
Internet.

Probeer ook eens onze andere Intex producten, zoals:  
zwembad accessoires, opblaasbare zwembaden,  
speelgoed voor binnenshuis, luchtbedden en boten. Te  
verkrijgen bij de betere speelgoed- en zwembadwinkels.  
Of kijk eens op onze website.

©2018 Intex Marketing Ltd. - Intex Development Co. Ltd.  
- Intex Recreation Corp.  
All rights reserved/Tous droits réservés/Todos los  
derechos reservados/Alle Rechte vorbehalten.  
Printed in China/Imprimé en Chine/Impreso en China/  
Gedruckt in China.

©™ Trademarks used in some countries of the world under  
license from®™ Marques utilisées dans certains pays sous  
licence de/Marcas registradas utilizadas en algunos países del  
mundo bajo licencia de/Warenzeichen verwendet in einigen  
Ländern der Welt in Lizenz von/Intex Marketing Ltd. to/à/a/  
an Intex Development Co. Ltd., G.P.O Box 28829, Hong  
Kong & Intex Recreation Corp., P.O. Box 1440, Long  
Beach, CA 90801 - Distributed in the European Union by/Distribué dans  
l'Union Européenne par/Distribuido en la union Europea por/Vertrieb in der  
Europäischen Union durch/Intex Trading B.V., Venneveld 9, 4705  
RR Roosendaal - The Netherlands  
[www.intexcorp.com](http://www.intexcorp.com)

INTEX®