

Gebruikershandleiding

Gree airconditioner

Model: ***GH_LUCA & GH_TESS***

Bedankt voor de aanschaf van de deze airconditioner.
Leest u voor gebruik alstublieft de handleiding en raak deze niet kwijt.

Voor een nieuwe handleiding neem contact op met WWW.HEUTS.NL

Inhoud

Opmerking

Gebruikers omgeving.....	1
waarschuwing.....	2
Onderdelen.....	3

Gebruikersgids

Uitleg van bedieningspaneel.....	4
Gebruik van de airconditioner/uitblaasrichting.....	7
Afstandsbediening	8
Uitleg toetsen van de afstandsbediening.....	9
Uitleg van het combineren van toetsen.....	13
Gebruik.....	14
Vervangen batterijen afstandsbediening.....	14

Onderhoud

Schoonmaken en onderhoud.....	15
-------------------------------	----

Storing

Storings analyse.....	18
-----------------------	----

Installatie opmerking

Voorzorgsmaatregelen.....	21
Vorbereidingen voor installeren/onderdelenlijst.....	22

Installatie

Installatie kabel bevestiging	23
Water verwijderen.....	24
Installatie van warmte afvoerslang.....	27

Bijgevoegd

Test werking.....	30
Elektrisch schema.....	30

Dit apparaat is niet geschikt voor gebruik door onervaren mensen, kinderen en mensen met lichamelijke en/of geestelijke beperkingen. Of er moet uitzonderingen gegeven zijn door leiding gevende personen en/of voldoende instructie gegeven zijn omtrent de werking en veiligheid van het apparaat. Zorg dat er geen kinderen in de buurt van het apparaat spelen.



Het is niet toegestaan dit apparaat bij het grof huisvuil te deponeren. Dit is ter bescherming van mensen, dieren en milieu. U dient uw apparaat terug te brengen naar uw retailer of een daar voor bestemd milieu of recycling park. Dit product bevat het koudemiddel **R290** wat volgens de geldende normen afgevoerd dient te worden.

Uitleg van de symbolen



DANGER

Geeft een gevaarlijke situatie aan die bij onoplettendheid verwonding of dood tot gevolg kan hebben.



WARNING

Geeft een gevaarlijke situatie aan die bij onoplettendheid verwonding of dood tot gevolg kan hebben.



CAUTION

Geeft een gevaarlijke situatie aan die verwonding tot gevolg kan hebben

NOTICE

Geeft een situatie aan die gevaar voor omgeving kan opleveren.



Gebruikers omgeving

- Deze airconditioner kan gebruikt worden temperaturen tussen 16°C ~ 35°C.
- Dit apparaat is alleen geschikt voor binnenshuis.
- Dit apparaat moet zo geplaatst worden dat de plug bereikbaar is.
- U hebt minimaal 30cm vrije ruimte nodig rond het toestel.
- Niet gebruiken in een extreme vochtige omgeving.
- Zorg dat lucht in en uitlaat schoon blijven, geen blokkade.
- Sluit ramen en deuren voor een optimaal koel effect.
- Plaats de airconditioner op een vlakke ondergrond om trillen en extra geluid tegen te gaan.
- Er zitten wielen onder de airconditioner; Zorg ervoor dat de ondergrond hiervoor geschikt is.
- Verplaats of verdraai het toestel niet tijdens gebruik. Bij een storing het toestel direct uitschakelen.
- Vermijd direct zonlicht.

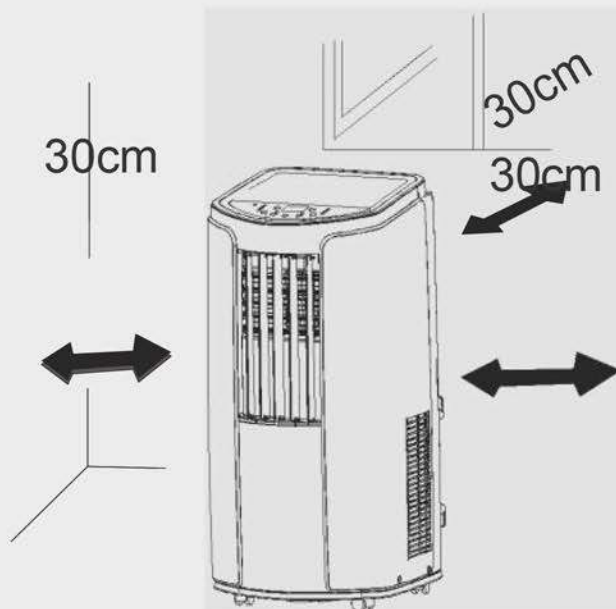

Waarschuwing

- Dit apparaat alleen gebruiken vanaf 8 jaar en ouder.
- Houdt buiten bereik van kinderen.
- Voor het inschakelen zorg dat de voltage van uw energienet overeenkomt met de op de typeplaat vermelde voltage.
- Voor het schoonmaken en onderhouden de stekker uit de wand contactdoos halen.
- Zorg dat de aansluitstekker niet plat gedrukt wordt.
- Trek de stekker niet aan de kabel uit de wandcontactdoos.
- Trek de stekker niet uit met natte handen.
- Zorg voor juiste aarding van het toestel.
- Als het aansluitsnoer beschadigd is dient meteen de spanning afgeschakeld te worden. De kabel moet vervangen worden.
- De kabel moet vervangen worden door een daar voor bevoegd persoon en/of installateur.
- Als toestel niet normaal functioneert of stinkt moet contact opgenomen worden met installateur/leverancier.
- Als toestel niet gebruikt wordt stekker uit de wandcontact doos halen.
- Besproei de airconditioner niet met water hierdoor kan kortsluiting ontstaan.
- Houdt voldoende afstand van warmtebronnen en/of vuur.
- Gebruik is alleen toegestaan vanaf de leeftijd 8 jaar.
- Kinderen moeten uit de buurt van de airconditioner blijven.
- Hang geen natte of druppende dingen over de airconditioner.
- Voer zelf geen reparaties uit aan de airconditioner.
- Steek geen objecten en/of dingen in de airconditioner.

Onderdelen

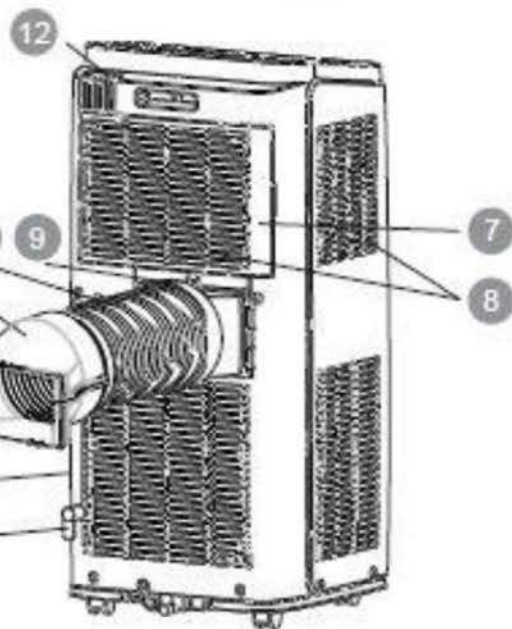

- 1 controle paneel
- 2 guide uitblaas
- 3 swing uitblaas
- 4 wielen
- 5 kabel bevestiging
- 6 aansluitkabel
- 7 filter
- 8 lucht inlaat
- 9 onderdeel a
- 10 afvoer slang
- 11 onderdeel b en c
- 12 afstandbediening houder



afstand bediening

Uitleg van bedieningspaneel

benamingen paneel

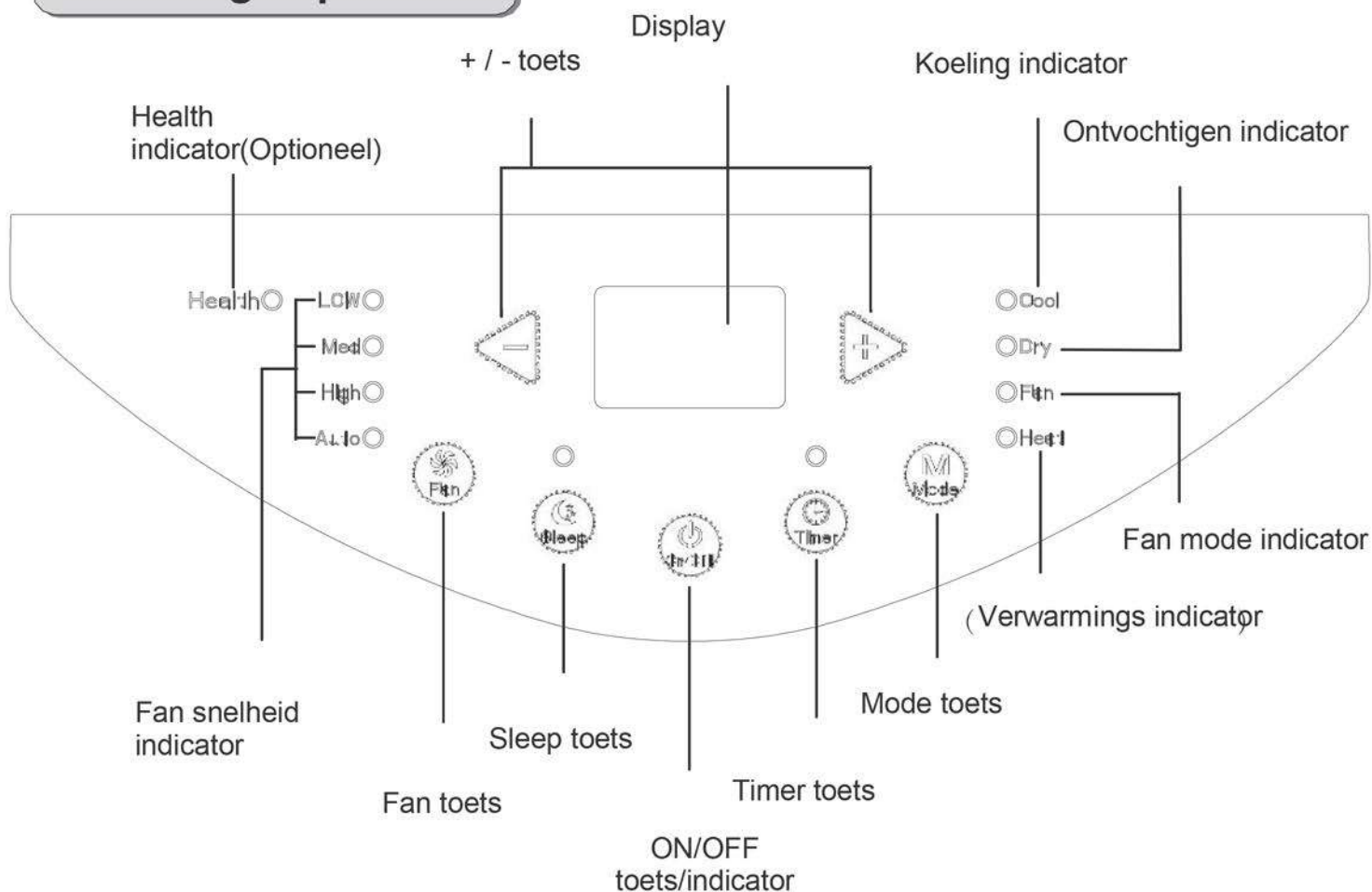

gebruik van paneel

NOOT:

- Als er spanning op de airconditioner wordt gezet volgt een pieptoon. Hierna is airconditioner gereed voor gebruik.
- Als het toestel aan staat wordt bij iedere toets aanraking een pieptoon gegeven en het betreffende indicatie lampje zal oplichten.
- Als het toestel uit staat wordt op het display niks weergegeven.
Als het toestel aanstaat wordt onder koelen en/of verwarming mode de temperatuur aangegeven op het display.

1 ON/OFF toets

Zet de airconditioner aan of uit met deze knop.

2 + / - toets

Tijdens koelen en of verwarmen kunt u de temperatuur hiermee hoger of lager zetten. Niet van toepassing bij ontvochtigen modus.

Uitleg van bedieningspaneel

De volgorde van de mode toets is als volgt:Koelen>ontvochtigen>fan-verwarmen.

Koeling(cool): Onder deze modus gaat de koeling led indicatie aan. Het display geeft de temperatuur weer. Temperatuurinstellings bereik tussen 16 °C~30°C.

Ontvochtigen(dry): Onder deze modus gaat de drogen led indicatie aan. Het display geeft niks weer tijdens deze modus.

Fan: Onder deze modus wordt alleen geventileerd. De ventilator indicatie led gaat aan. Het display geeft niks weer. Verwarmen(heat) : Onder deze modus gaat de verwarmen led indicatie aan. Het display geeft de temperatuur weer.

Temperatuurstellingen bereik tussen 16°C~30°C.

4 Fan toets

Druk op deze toets voor de verschillende ventilator snelheden in te stellen "lage snelheid(low)→ middel snelheid(med) → hoge snelheid(high)→ automatische ventilatie snelheid(auto)

5 Timer

Druk op de timer toets om in instellingen modus te komen. Onder deze modus, druk " + " of " - " toets om de timer instelling aan te passen. De timer instelling gaat omhoog of omlaag met een 0.5 uur door " + " of " - " toets in te drukken (tot 10 uur). De timer instelling gaat

omhoog of omlaag met 1 uur door " + " of " de " - " toets in te drukken(na 10uur). Als de instellingen klaar zijn gaat het display na 5 seconden terug naar de begin stand, de temperatuur wordt weer gegeven. Als de timer modus geactiveerd is zal de indicatie led boven de timer knop branden. Voor timer modus uit te schakelen druk tijdens timer modus op de timer toets. De indicatie led boven de timertoets zal uit gaan.

6 Sleep

- Druk op de sleep(slaap) toets om sleep modus te activeren. In koel bedrijf zal na het drukken van de sleep toets de ingestelde temperatuur na 1 uur 1°C hoger worden. Na 2 uur zal de ingestelde temperatuur 2°C hoger worden, hier blijft de temperatuur dan uiteindelijk op staan.
- Druk op de sleep(slaap) toets om sleep modus te activeren. In verwarmingsbedrijf bedrijf zal na het drukken van de sleep toets de ingestelde temperatuur na 1 uur 1°C lager worden. Na 2 uur zal de ingestelde temperatuur 2°C lager worden, hier blijft de temperatuur dan uiteindelijk op staan.
- De sleep modus is niet beschikbaar onder ontvochtigen(dry) en ventilatie(fan) modus.

Uitleg van bedieningspaneel

- Als de sleep modus geactiveerd is gaat de led indicatie boven de sleep toets branden.

Verander luchtuitblaas richting

1. Omhoog/omlaag uitblazen.

- Bedien de horizontale louvers om de lucht uitstroom omhoog of omlaag te leiden.
- Stel de louvers niet geheel naar boven of naar onder met lage ventilator snelheid tijdens koelen of ontvochtigen modus. Er kan dan condensatie optreden.

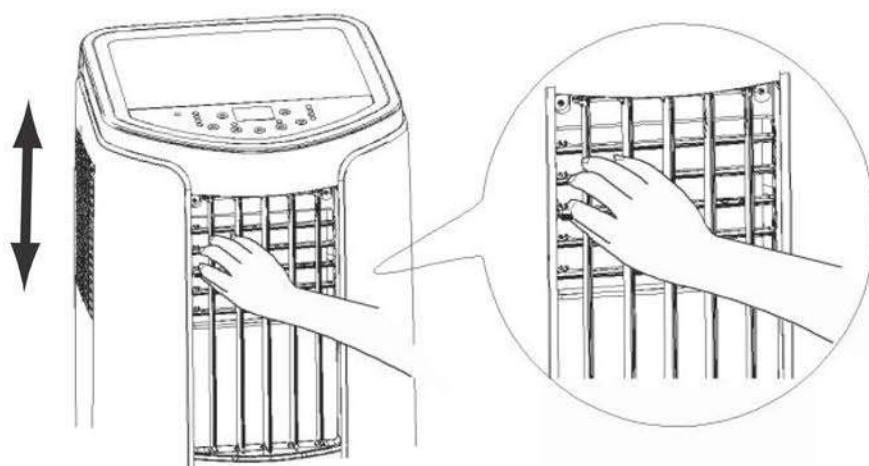

2. Naar links/rechts uitblazen. Bedien de verticale louvers om de luchtuitstroom naar links of naar rechts te leiden.

⚠ CAUTION:

- Stel de louvers niet geheel naar links of naar rechts met lage ventilator snelheid tijdens koelen of ontvochtigen modus. Er kan dan condensatie optreden

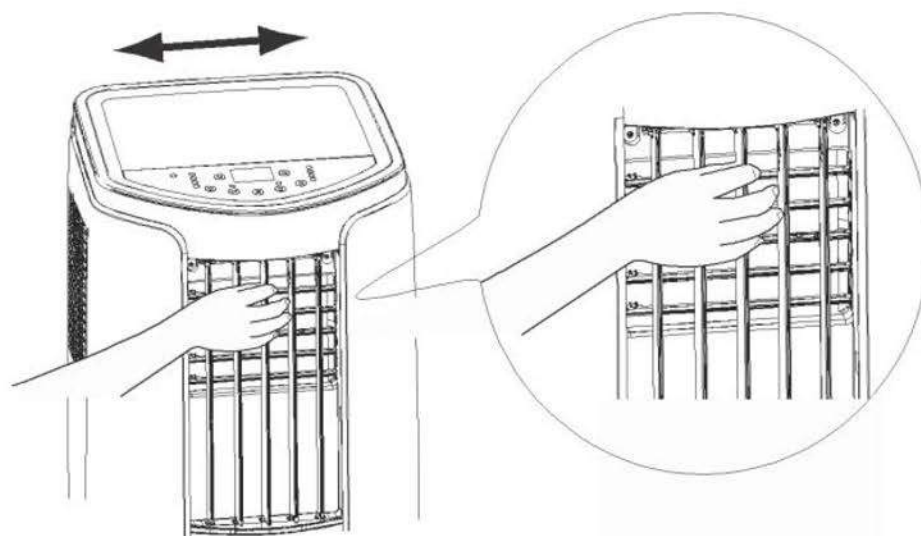

Afstandsbediening

gebruik van afstandsbediening

Richt de afstandsbediening op de signaal ontvanger. De unit geeft een pieptoon als het commando ontvangen is.

- Zorg er voor dat niks het signaal blokkeert. Bijvoorbeeld gordijnen en/of objecten.
- De maximale zendsterkte is 7 meter.

⚠ Pas op:

- Zorg dat het ontvangst display niet in direct zonlicht staat dit kan het signaal beïnvloeden.
- Gebruik van fluorescerende lampen in dezelfde ruimte kunnen het signaal beïnvloeden.
- Leg de afstandsbediening niet in direct zonlicht en/of verwarmingen of in vochtige plekken.

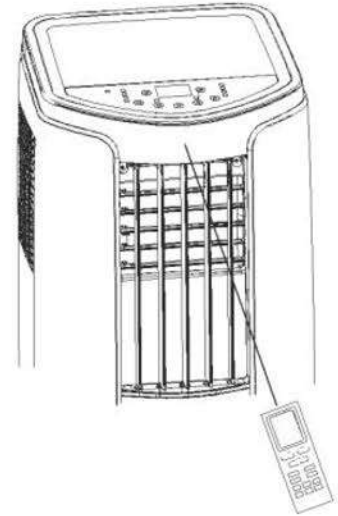

Bewaar de afstandsbediening in de daar voor bestemde afstandsbediening houder.

Til de afstandsbediening voorzichtig uit de houder!

Afstandsbediening houder.

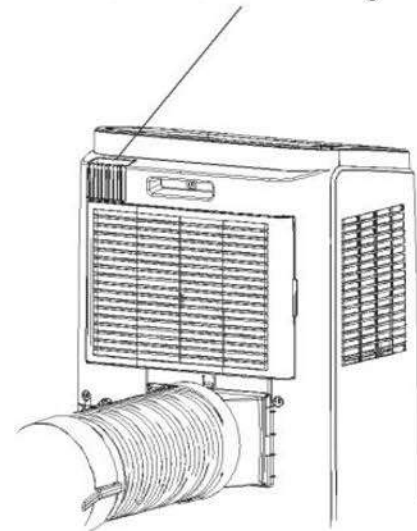

Knoppen afstandsbediening

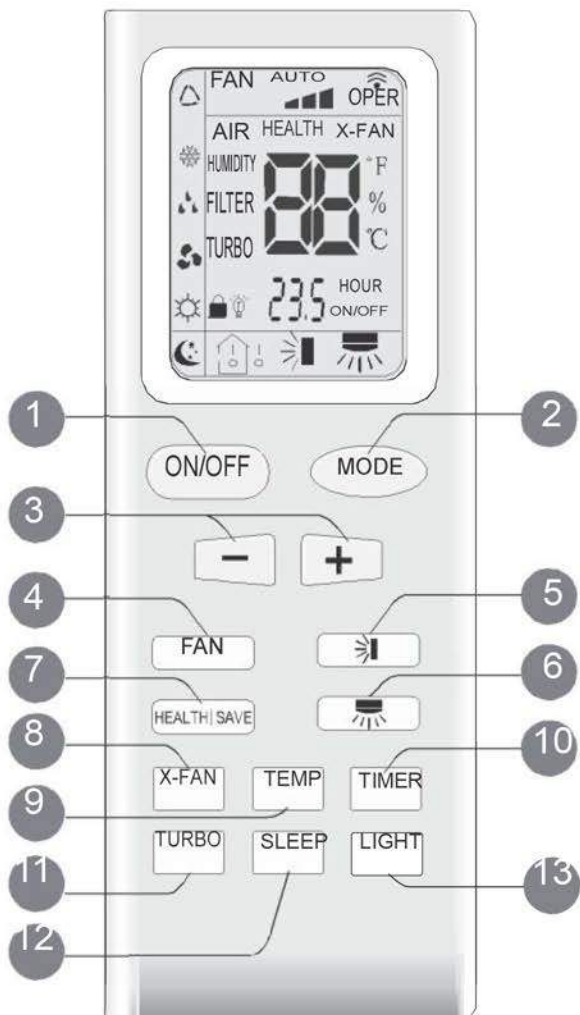

- 1 ON/OFF Aan/uit toets
- 2 MODE toets
- 3 +/- toets
- 4 FAN ventilator toets
- 5 ☀️ (niet beschikbaar)
- 6 🌀 (niet beschikbaar)
- 7 HEALTH|SAVE toets
- 8 X-FAN toets
- 9 TEMP toets
- 10 TIMER toets
- 11 TURBO toets(niet beschikbaar)
- 12 SLEEP toets
- 13 LIGHT toets

Introductie display afstandsbediening

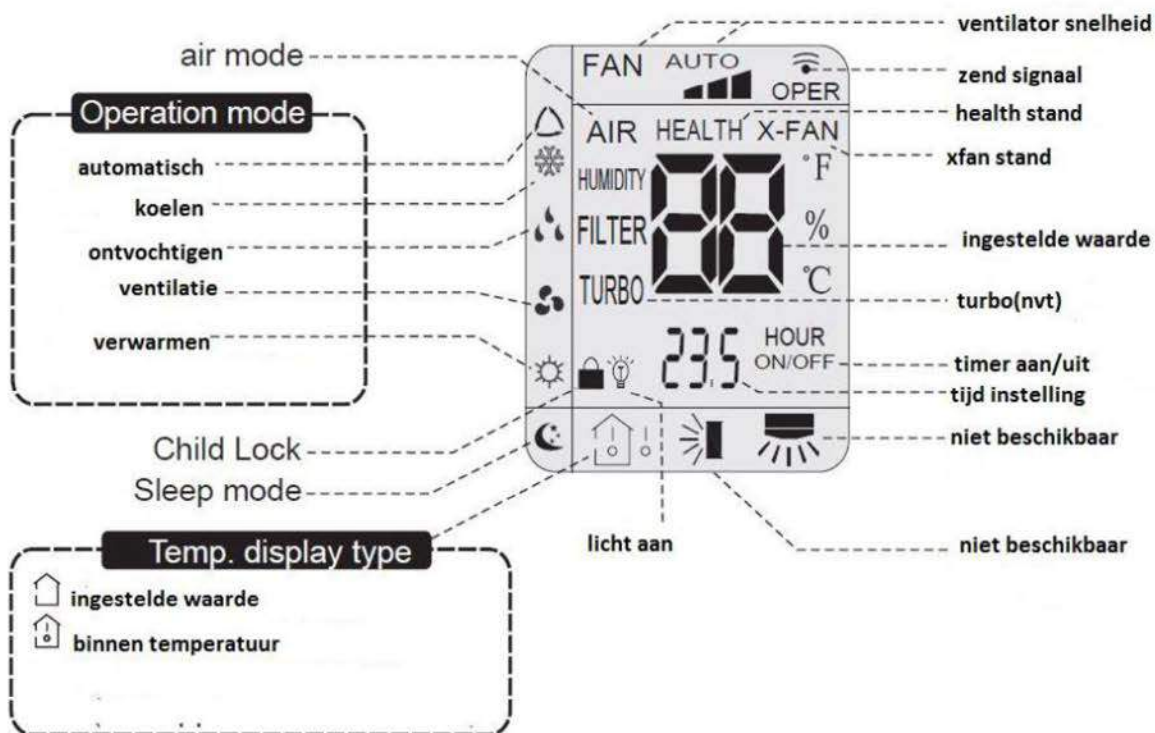

Uitleg knoppen van afstandsbediening

Noot

- Als de spanning op de airconditioner wordt gezet doormiddel van de stekker in de wandcontactdoos te steken zal een geluidstoon klinken. De airconditioner is te bedienen door de afstandsbediening. De on/off indicatie led zal oplichten.
- Als de airconditioner aan staat zal bij het drukken op iedere knop van de afstandsbediening de signaal on/off indicatie led oplichten.
- Als de airconditioner uitstaat zal op het display van de afstandsbediening de ingestelde temperatuur waarde staan.

1 ON/OFF toets

Als de on/off toets ingedrukt wordt zal het toestel in of uitgeschakeld worden. Als het toestel ingeschakeld wordt zal de on/off indicatie led oplichten (deze zit in de knop zelf).

2 MODE toets

Met deze knop wordt de gewenste modus ingesteld:



- In Cool/koelen modus is de indicatie led cool aan. De temperatuur instelling kan met de “+” en de “-” toets hoger of lager gezet worden. Met de Fan toets kan de gewenste ventilator snelheid gekozen worden.
- In Dry/ontvochtigen modus is de indicatie led Dry aan. De Fan/ventilator snelheid kan niet aangepast worden.
- In Fan/ventilatie modus zijn alle indicatie leds uit behalve de on/off indicator. Met de Fan toets kan de ventilator snelheid aangepast worden.
- In Heat/verwarmen modus is de indicatie led heat aan. De temperatuur instelling kan met de “+” en de “-” toets hoger en lager gezet worden. Met de Fan toets kan de gewenste ventilator snelheid gekozen worden.

Uitleg knoppen van afstandsbediening

Noot

In heat/verwarmings modus duurt het enige minuten alvorens de ventilator inschakelt. De airconditioner wordt eerst op temperatuur gebracht dit om koude tocht te voorkomen.

3 "+" of "-" toets

- Druk op de "+" of "-" toets om de temperatuur omhoog of omlaag te zetten.
- In timer on/timer off modus of de klok instellingen kan met de "+" of "-" toets de tijd ingesteld worden.

4 FAN toets

De fan/ventilatie toets schakelt de ventilator automatisch (AUTO), laag(), middel(), hoog().

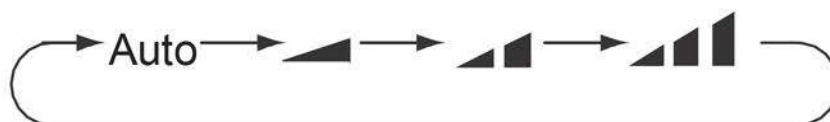

Note:

- In Auto modus wordt de ventilator snelheid aan de hand van de ruimte temperatuur geregeld. Het is niet mogelijk handmatig aan te passen.
- In Dry/ontvochtigen modus staat de ventilator altijd op stand low/laag

5  knop (Niet voor dit toestel)

6  knop (Niet voor dit toestel)

7 HEALTH|SAVE toets

HEALTH FUNCTION:

Als de Health/save toets ingedrukt wordt zal achtereenvolgens :

"HEALTH"→"AIR"→"AIR HEALTH"→"geen display" worden weergegeven.

- Als HEALTH geselecteerd wordt zal de health functie ingeschakeld worden.
- De AIR functie is niet beschikbaar voor dit toestel.
- De AIR/HEALTH functie is niet beschikbaar.
- Bij geen display is de HEALTH en/of de AIR functie niet in gebruik.

Uitleg knoppen van afstandsbediening

SAVE functie:

Druk de SAVE toets onder cool/koeling modus. Het display van de airconditioner geeft code "SE". De FAN/ventilatorsnelheid werkt op automatisch. De temperatuur instelling is niet aan te passen.. Druk weer op de SAVE toets om deze functie af te sluiten. De airconditioner werkt dan weer als voorheen.

- Deze functie is niet beschikbaar voor alle modellen.

8 X-FAN toets

Druk op de X-FAN toets tijdens cool/koelen modus. Het symbool XFAN wordt weergegeven op de afstandsbediening. Druk nogmaals op de X-FAN toets om deze functie weer uit te schakelen.

Noot:

- Als de X-FAN functie ingeschakeld is zal na het uitzetten van de airconditioner nog enige tijd ventilatie plaats vinden. De ventilator stopt niet meteen dit om rest water en vocht uit de airconditioner te verwijderen.
- De ventilator toch uitschakelen als toestel uitstaat kan doormiddel van de XFAN functie uit te schakelen;

9 TEMP toets

Druk op deze toets om de ingestelde waarde of de ruimte temperatuur weer te geven op het display van de airconditioner.

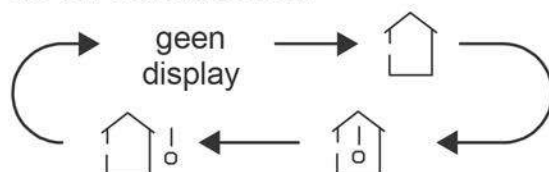

- Stap 1 "🏠" geeft de ingestelde temperatuur waarde weer.
- Stap 2 "🏠🌡️" geeft de actuele gemeten binnen temperatuur weer
- Stap 3 "🏠🌡️°" geeft de actuele buitentemperatuur weer.

Noot:

- Stap 3 is niet van toepassing bij dit type airconditioner.



10 TIMER toets

Als de airconditioner aan staat kan de TIMER OFF functie geactiveerd worden. Het karakter HOUR en OFF knippert. Druk met de "+" of "-" toets de tijd een half uur omhoog of omlaag.

Uitleg knoppen van afstandsbediening

Als de "+" of "-" toets langer dan 2 seconden ingedrukt wordt zal de juiste tijd instelling sneller bereikt worden. Indien ingesteld drukt nogmaals op de TIMER knop om te bevestigen. Om de TIMER OFF uit te schakelen druk nogmaals op de TIMER OFF knop.

Als het toestel uit staat geldt de zelfde procedure voor het op tijd te laten inschakelen van het toestel. Druk in dit geval op de TIMER ON toets en stel de gewenste inschakeltijd in. Bevestig door nogmaals TIMER ON te drukken.

Noot:

- Tijd instelling bereik: 0.5-24 uur,.
- Na 5 seconden zal de afstandsbediening de instellingen modus automatisch afsluiten.

11 TURBO toets (Niet van toepassing op deze airconditioner)

In cool/koeling of heat/verwarmen modus zal de airconditioner na het drukken van de TURBO toets in snel koelen of verwarmen modus worden geschakeld. Echter deze functie is niet beschikbaar in deze uitvoering.

12 SLEEP toets

Druk de SLEEP/slaap toets in onder cool/koeling of heat/verwarmen modus om de SLEEP functie te starten. Het SLEEP karakter zal weergegeven worden in het display van de afstandsbediening.

13 LIGHT toets

Druk op de LIGHT toets om de display verlichting van de airconditioner aan of uit te zetten. Bij het inschakelen zal het LIGHT karakter worden weergegeven op het display van de airconditioner.

Afstandsbediening combinatie van knoppen

Child lock functie

Druk de "+" en "-" toets tegelijk in op de afstandsbediening om de childlock/kinderbeveiliging te activeren. Als de childlock ingeschakeld is zal het karakter childlock weergegeven zijn in het display van de afstandsbediening. De airconditioner reageert dan niet op de afstandsbediening.

Temperatuur Celsius/Fahrenheit instelling

Druk op de MODE en de "-" toets om te schakelen tussen graden Celcius en Fahrenheit. Dit werkt alleen als toestel uitgeschakeld is met afstandsbediening.

Gebruik

- 1 Zet de airconditioner aan met de ON toets. De indicatie led in de ON knop zal gaan branden.
- 2 Kies met de MODE toets de gewenste modus.
Koelen/verwarmen/ontvochtigen/ventilatie.
- 3 Stel de gewenste temperatuur in met de "+" en "-" toetsen van de afstandsbediening. Alleen bij koelen en verwarmen.
- 4 Kies de gewenste ventilator snelheid met de FAN toets. Alleen van toepassing tijdens koelen/verwarmen /ventilatie.

Vervangen batterijen afstandsbediening

- 1) Schuif de cover van de afstandsbediening voorzichtig open.
- 2) Vervang de batterijen; neem 1,5 volt AAA en let op de polariteit "+" en "-"
- 3) Schuif de cover weer dicht.

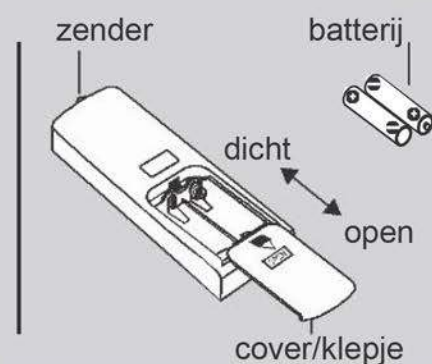

NOOT

- Richt de afstandsbediening op het display van de airconditioner voor een juiste ontvangst .
- Zorg dat de afstand niet meer dan 7 meter bedraagt en er geen obstakels tussen de afstandsbediening en de airconditioner zijn.
- Het signaal kan verstoort worden door mobiele telefoons en fluorescerende verlichting. Als het display vaag is of compleet wegvalt vervang dan de batterijen.
- Als de afstandsbediening voor langere tijd niet gebruikt wordt haal dan de batterijen er uit.

! WARNING:

- Voor het schoonmaken of reparaties uitvoeren de spanning af schakelen. D.w.z. de stekker uit de wandcontactdoos halen.
- Maak de airconditioner niet schoon met water. Dit kan een elektrische schok ten gevolge hebben en of slijtage van de elektronica.
- Gebruik geen thinner, wasbenzine of andere agressieve schoonmaakmiddelen. Dit kan zichtbare schade veroorzaken.

schoonmaken buitenzijde

Schoonmaken omkasting:

Als er stof of vuil op de omkasting zit schoonmaken met een stoffen doek.

Schoonmaken grill: Gebruik een stoffen doek of cleaner.

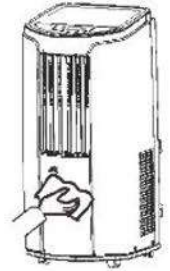

filter schoonmaken

1. Verwijder de filter

- a. Druk op de sluiting zie afb.1;
- b. Trek de filter eruit zie afb.2.

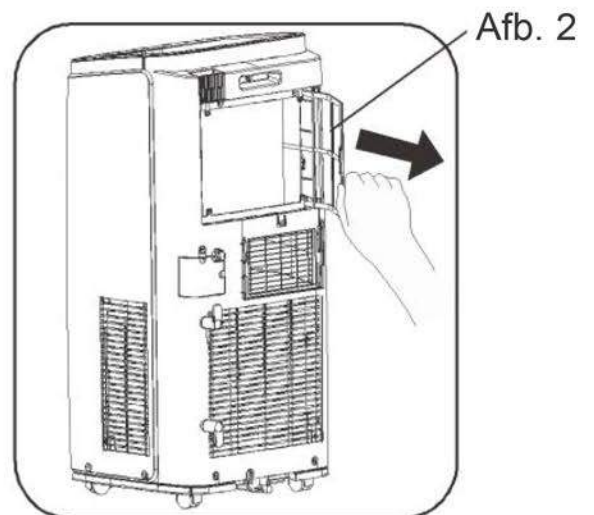
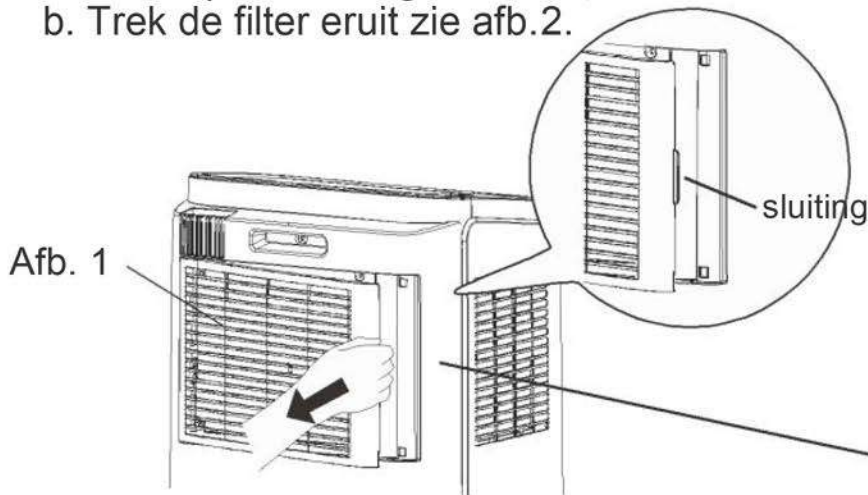

2. Reinig het filter.

Gebruik cleaner of water voor het filter te reinigen. Als het filter heel vuil is mag water tot 40 graden Celsius gebruikt worden.

3. Als het filter goed droog is terugplaatsen.

NOOT

- Het filter moet regelmatig schoongemaakt worden anders kan de airconditioner niet goed meer functioneren en volgt er mogelijk een storing. Het filter niet drogen met een föhn het kan gaan vervormen.

afvoerslang reinigen

Koppel de afvoerslang los van de airconditioner en reinig deze. Gebruik hiervoor een stoffen doek. Bij zware vervuiling gebruik kan cleaner of water tot maximaal 40 graden Celsius gebruikt worden.

eerste gebruik seizoen

1. Zijn de lucht in en uitlaat niet geblokkeerd.
2. Zijn de filters zuiver.
3. Is de afvoerslang in goede conditie en juist gemonteerd aan de airconditioning.
4. Controleer de voedingskabel en stekker i.v.m. veiligheid.
5. Stop de batterijen in de afstandsbediening en kijk of deze voldoende lading bevatten.
6. Bij schade of twijfel over functioneren raadpleeg uw dealer of importeur.

Check na het seizoen

1. Schakel de spanning af, d.w.z. stekker uit de wandcontactdoos halen.
2. Reinig het filter en de omkasting van de airconditioner.
3. Verwijder water uit de airconditioner.
4. Controleer op beschadiging van toestel en appendages, bijvoorbeeld de afvoerslang.
5. Bij schade of twijfel over functioneren raadpleeg uw dealer of importeur.

Opslag voor langere tijd

Als de airconditioner voor langere tijd niet gebruikt wordt volg dan de onderstaande stappen.

- Zorg dat er geen water achter blijft in de airconditioner.
- Haal de plug eruit en rol de voedingskabel op, kabel haken.
- Reinig de airconditioner en pak deze zorgvuldig in.

Verpakkings materiaal

- Veel verpakkingsmateriaal is recyclebaar houdt hier rekening mee bij verwijderen.
- Als de airconditioner verwijderd dient te worden raadpleeg dan uw installateur of importeur voor juist handelen.

Storings analyse

Bij een storing of probleem controleer eerst de onderstaande tabellen. Bij twijfel of voor een reparatie raadpleeg uw dealer of importeur.

Klacht	Probleem	Oplossing
Air conditioner werkt niet	• Spanningsuitval	• Wacht op terug inschakeling
	• Is de plug los	• Stop plug terug erin.
	• Is de zekering stuk?	• Vraag een bevoegd persoon voor reparatie.
	• Zit er een storing in het elektrisch circuit?	• Vraag een bevoegd persoon voor reparatie.
	• Stopt de unit meteen na inschakeling?	• Wacht 3 minuten.
Slechte koeling/heating	• Is de spanning te laag	• zorg voor de juiste spanning.
	• Is het filter vervuild?	Reinig het filter
	• Is de temperatuur juist ingesteld?	• Pas de temperatuur aan.
	• Zijn deuren en ramen gesloten?	• Sluit ramen en deuren
Air conditioner ontvangt geen signaal van afstandsbediening of reageert slecht.	• Is de airconditioner statisch geladen?	• Trek de stekker eruit en steek deze na enige tijd weer in.
	• Is de afstandsbediening binnen het bereik de ontvanger.	• Het bereik van de afstandsbediening is maximaal 8 meter.
	• Is het signaal geblokkeerd door obstakels	• Verwijder de obstakels.
	• Is de gevoeligheid van de afstandsbediening slecht?	• Controleer de batterijen en vervang deze indien nodig

Storings analyse

Klacht	Probleem	Oplossing
De ventilator Blaast geen Lucht uit.	<ul style="list-style-type: none">• Is de lucht in of uitlaat geblokkeerd?	<ul style="list-style-type: none">• Verwijder obstakels
	<ul style="list-style-type: none">• Tijdens verwarmen staat ventilator stil.	<ul style="list-style-type: none">• De unit komt eerst op temperatuur alvorens deze begint te ventileren
	<ul style="list-style-type: none">• Verwarmings modus is niet ingeschakelt?	<ul style="list-style-type: none">• De unit komt eerst op temperatuur alvorens deze begint te ventileren. <p>NORMALE CONDITIES</p>
	<ul style="list-style-type: none">• Is het toestel bevroren?	<ul style="list-style-type: none">• Het toestel is aan het ontdooien.

Storings analyse

Storings code

STORINGS CODE	
	Neem contact op met een monteur voor hulp.
F0	Neem contact op met een monteur voor hulp.
F1	Neem contact op met een monteur voor hulp.
F2	Neem contact op met een monteur voor hulp.
F4	Neem contact op met een monteur voor hulp.
E8	1. Kijk of het apparaat zich in een vochtige of te warme omgeving bevindt; als de kamertemperatuur te hoog is, zet het apparaat dan uitenzethem weer aan als het 35 graden of kouder is. 2. Kijk of de verdamper en condensator geblokkeerd worden, zo ja haal de blokkerende objecten weg en herstart het apparaat. 3. Als de error blijft verschijnen neem dan contact op met onze klantenservice.
H3	
H8	1. Leeg het water uit de chassis. 2. Als H8 nog steeds wordt aangegeven, neem dan contact op met een monteur.

***voor service raadpleeg uw Installateur of Importeur.**



WARNING

- Bij de volgende storingen of calamiteiten meteen de spanning afschakelen:
 - Stekker en/of aansluit snoer is beschadigd en/of overhit.
 - Er loopt water uit de airconditioner.
 - De airconditioner maakt bijgeluiden.
 - De airconditioner koelt of verwarmt niet of nauwelijks



WARNING:

- Neem alle regelgeving en verordening in acht.
- Gebruik geen beschadigd of ongeschikt aansluitsnoer.
- Ben voorzichtig tijdens installatie en onderhoud.

Waar de unit te plaatsen

Basis vereisten

De unit op de onderstaande plekken plaatsen kan storing veroorzaken. Raadpleeg dealer of installateur voor uitzonderingen:

1. Plekken waar gas en/of explosief gevaar is.
2. In de buurt van hoog frequentie apparaten, bijvoorbeeld lasapparaten.
3. In de buurt van de zee.
4. Op plekken waar veel met olie wordt gewerkt.
5. Op plekken met speciale omstandigheden.

Vereisten van de airconditioner

1. De lucht inlaat moet verwijderd zijn van obstakels. De warmte afvoerslang moet vrij uit kunnen blazen en er mogen geen obstakels voor liggen.
2. Zorg voor een plek waar de omliggende buurtgenoten geen last hebben van het toestel.
3. Blijf zo ver mogelijk weg van fluorescerende verlichting
4. Niet plaatsen in een wasplaats.

Vereisten voor elektrische aansluiting











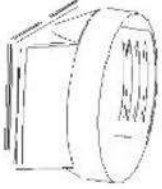
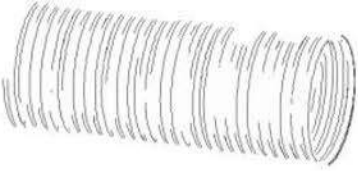
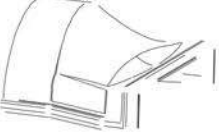

Veiligheid voorzorgsmaatregelen

1. Volg de geldende veiligheid regelgeving tijdens het installeren van de unit.
2. Gebruik een elektrische aansluiting volgens de geldende plaatselijke normen.
3. Als de elektrische aansluiting/voedingskabel beschadigd is moet deze gerepareerd worden volgens de geldende plaatselijk normen.
4. Zorg dat de aarde, nul en fase draad fatsoenlijk gemonteerd zijn.
5. Schakel altijd de spanning af voordat er aan het toestel gewerkt wordt.
6. Schakel de spanning niet in voor de werkzaamheden gereed zijn.
7. Deze airconditioner is een eerste klas product. Zorg altijd voor een goede aarding van het toestel anders kan een elektrische schok optreden of een defect ontstaan.
8. De geel/groene draad is ten alle tijde de aarde draad en mag niet gebruikt worden voor andere doeleinden.
9. De aardweerstand moet ten alle tijden voldoen aan de geldende plaatselijke normen.
10. Dit apparaat moet worden aangesloten volgens de geldende plaatselijke normen en regelgeving..



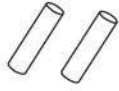

Vorbereiding voor installeren

NOOT: Controleer of alle onderdelen aanwezig zijn.

onderdelenlijst

 deel A	 Warmte afvoerslang	 deel B	 deel C	
 Kabel haak (2)	 schroef(3)	 buis clip	 rubber plug	 Buis haak (2)
 afvoer connector (1)	 Afvoer buis	 Afstandsbedienin	 batterij (2) (AAA 1.5V)	 handleiding

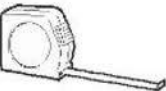
benodigd gereedschap

 Kruis schroevendraaier	 Platte schroevendraaier	 zaag
 meter	 schaar	 potlood

kabelbevestiging

- Monteer de kabel haak aan de achterzijde van de airconditioner.

De richting van de haak is naar boven

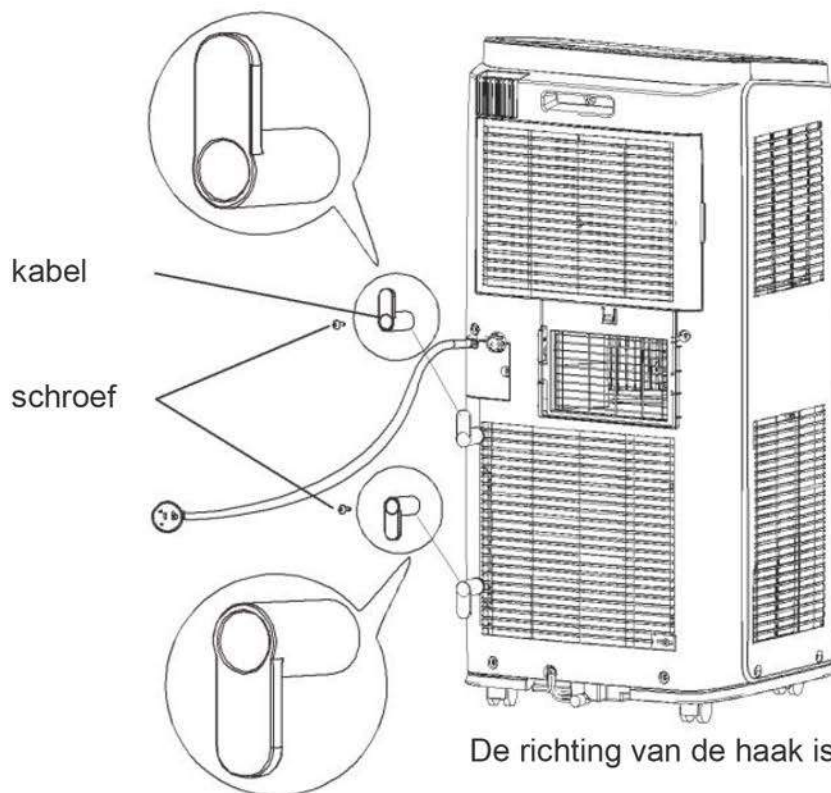

- Bind de kabel om de haken als u de airconditioner (tijdelijk) niet meer gebruikt.

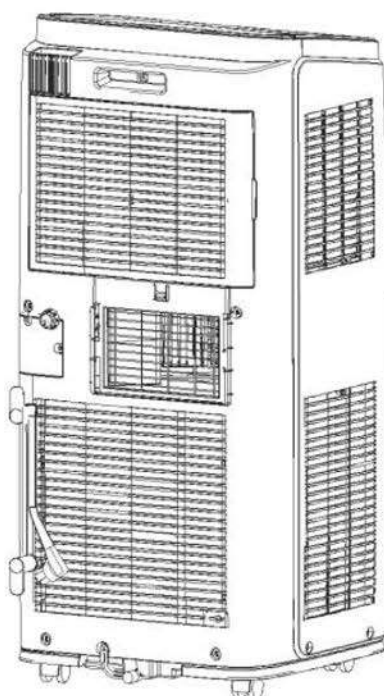

Water verwijderen

Er zijn 2 manieren om het opgeslagen water te verwijderen:

Drainage functie doormiddel van onderste aansluiting.



- Verwijder de plug van de slang pilaar(foto 1)
- Monteer de slang clip op de daarvoor bestemde plek. Gebruik hiervoor een schroevendraaier.(foto1)
- Monteer de slang op de slang pilaar, gebruik een slanghaak om deze stevig te bevestigen.(foto 2)
- Duw de plug aan het andere uiteinde van de slang, gebruik een slang haak om deze stevig te bevestigen.(foto2)
- Duw de drainage buis in de drainage clip.(foto2)

Water verwijderen

■ Drainage van water werkt als volgt:

1. Tijdens koelen, verwarmen en ontvochtigen wordt condenswater aangemaakt, dit wordt afgevoerd naar het chassis.
2. Als het chassis vol zit met water klinkt er een pieptoon en geeft het display van de airconditioner een H8 melding; Nu moet het water afgelaten worden.
 - Verplaats de airconditioner naar de plek waar het water afgelaten kan worden. Let op tijdens verplaatsen dat het toestel niet scheef gehouden wordt er kan dan water uitlopen.
 - Neem de drainage slang los uit de buis clip, verwijder de plug en laat het water aflopen.
 - Stop de plug weer op de drainage slang en bevestig deze in de slang clip.
 - Als de H8 melding opgeheven is zal de airconditioner weer starten. Na 3 minuten schakelt ook de compressor weer in.

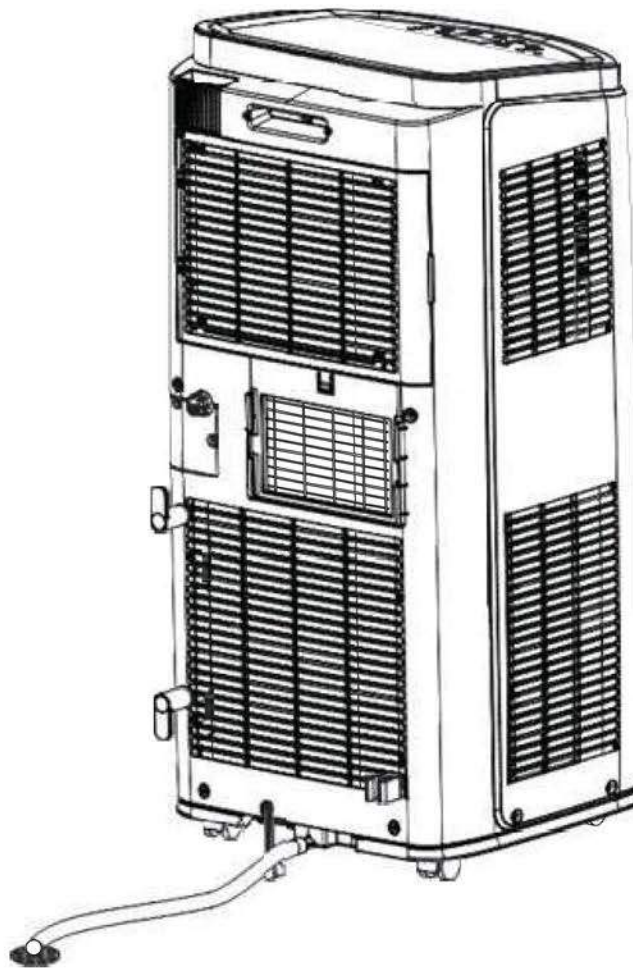

Water verwijderen

2 Continu afvoeren van water doormiddel van de midden aansluiting.

NOOT: Het water kan continu afgevoerd worden door een slang van 14mm aan te sluiten op de middenaansluiting. (slang is niet meegeleverd).

1. Draai de zwarte kap van de pilaar en verwijder de rubber plug.

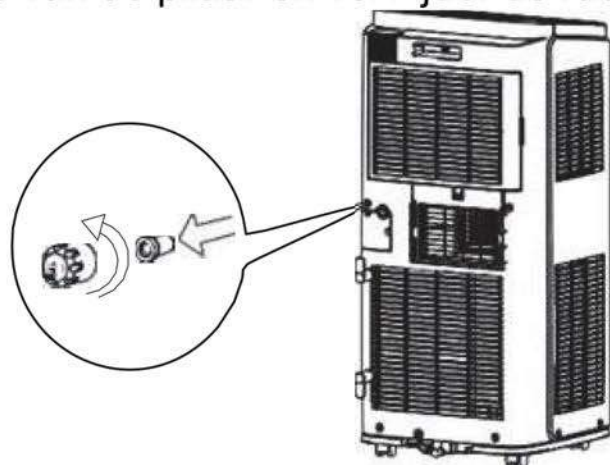

2. Draai de drainage connector op de pilaar.

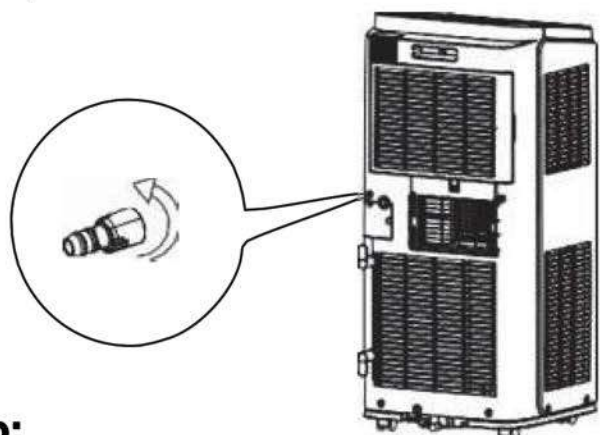

3. Sluit de 14mm slang aan op de pilaar van de drainage connector.

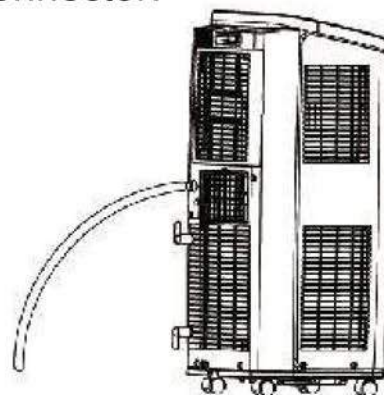

Let op:

Gebruik een slang van degelijke kwaliteit en zorg dat deze niet kan knikken. Zorg ten alle tijden voor een afschot in de slang, zodat het water op natuurlijke wijze kan weglopen. Zie onderstaande afbeeldingen.

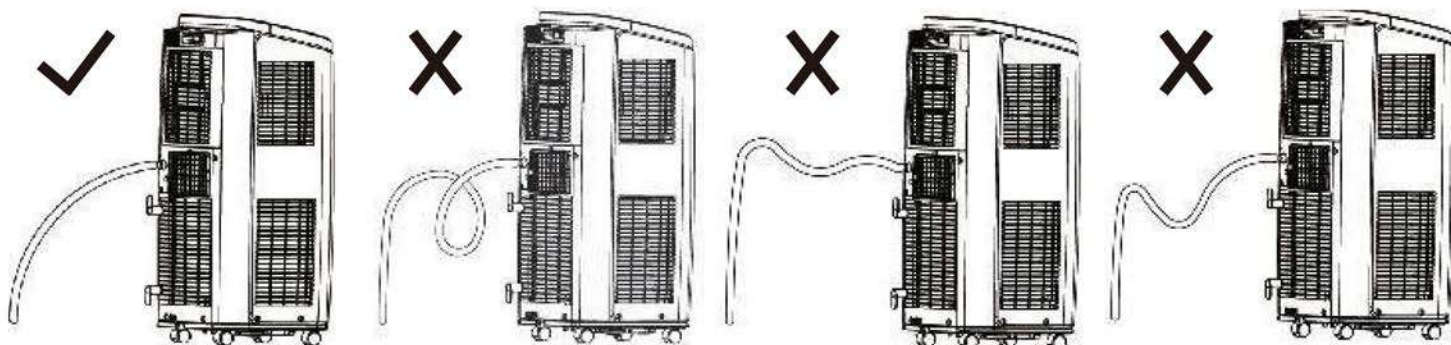

Installatie van warmte afvoerslang.

Installatie warmte afvoer slang

1. Draai onderdeel A en B/C met een roterende beweging in de warmte afvoer slang.

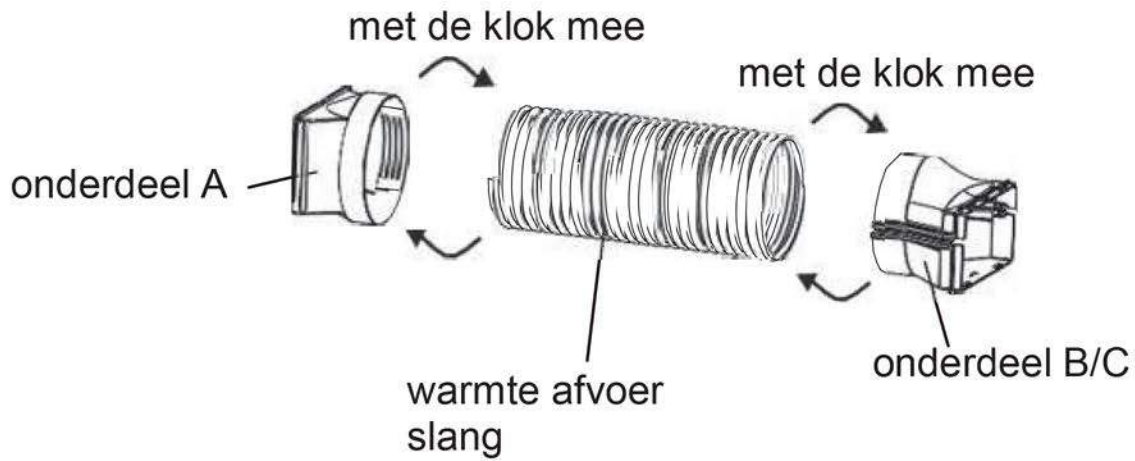

2. Schuif onderdeel A in de airconditioner tot dat u een geluid hoort van de clip.

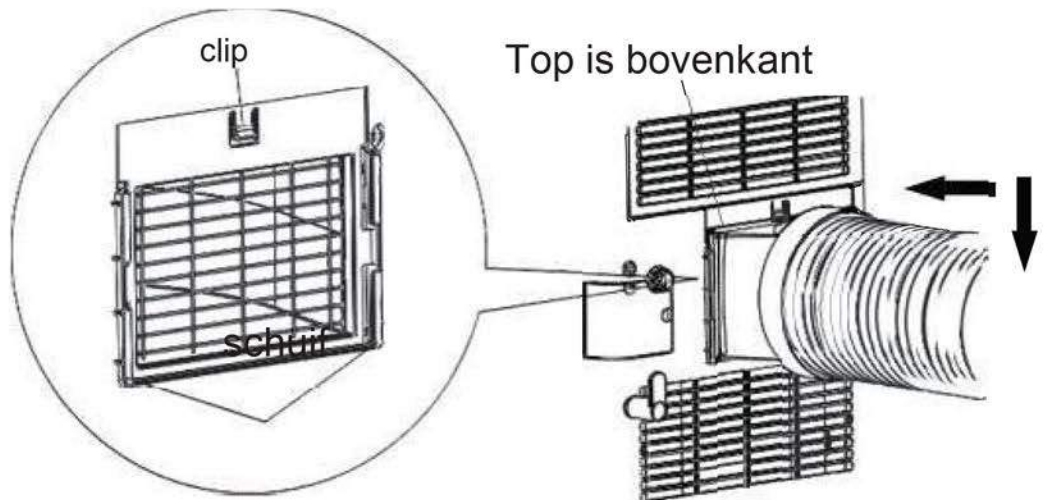

3. Leid de slang naar buiten.

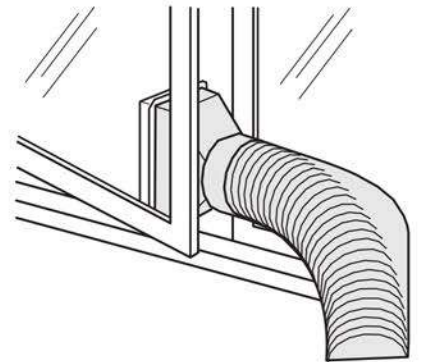

Installatie van de warmte afvoerslang

Installatie van de warmte afvoerslang

Voor de beste koel capaciteiten dient de afvoerslang zo kort mogelijk te zijn. De slang mag nooit geknikt en/of vervormd zijn.

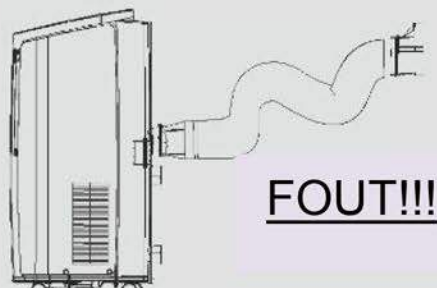
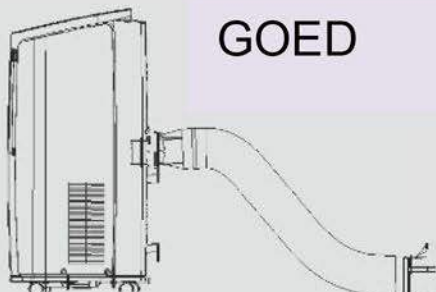
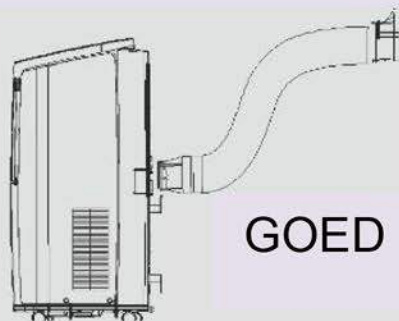

- De lengte van de warmte afvoerbuïs is 1 meter.
- Koppel nooit een tweede slang aan de afvoerslang. Druk de slang niet plat.

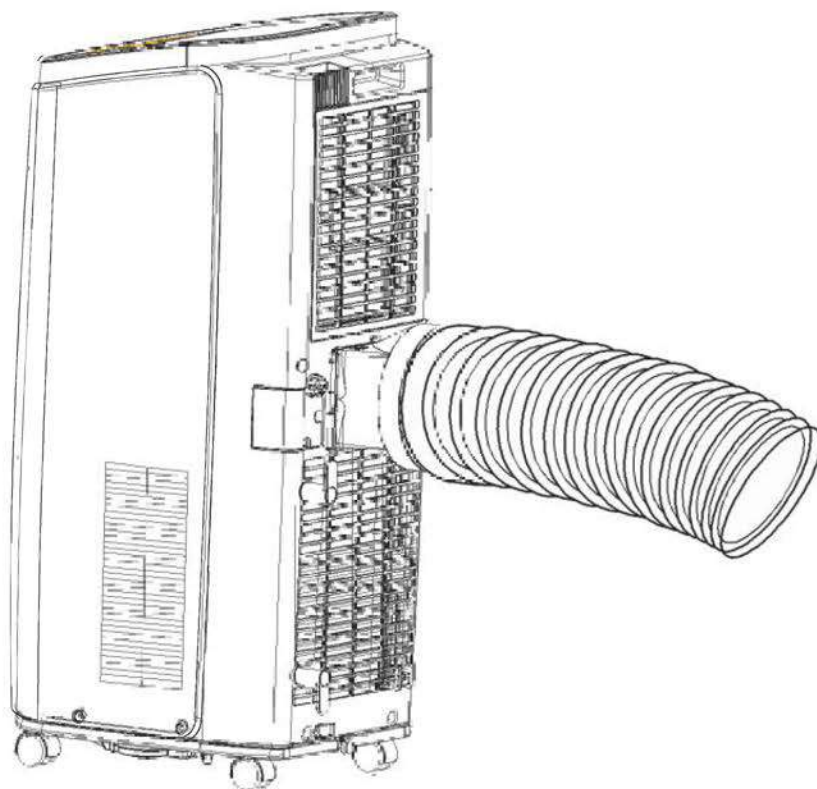

Installatie van de warmte afvoerslang

Maximale hoogte van afvoerslang is 130 cm!!!

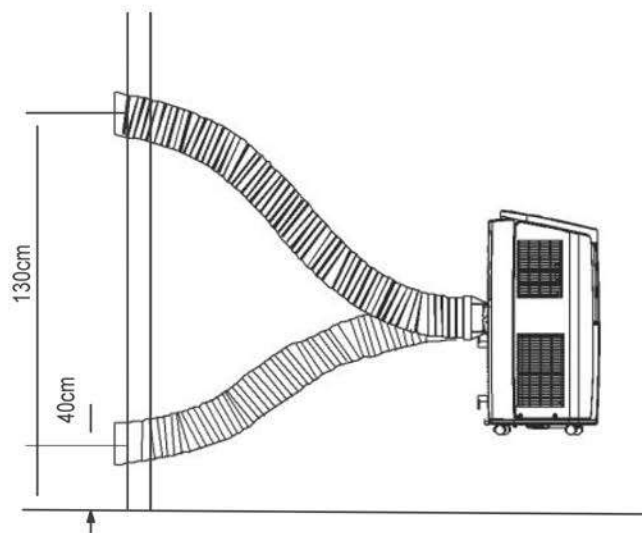

De afvoerslang niet knikken of plat drukken!!!

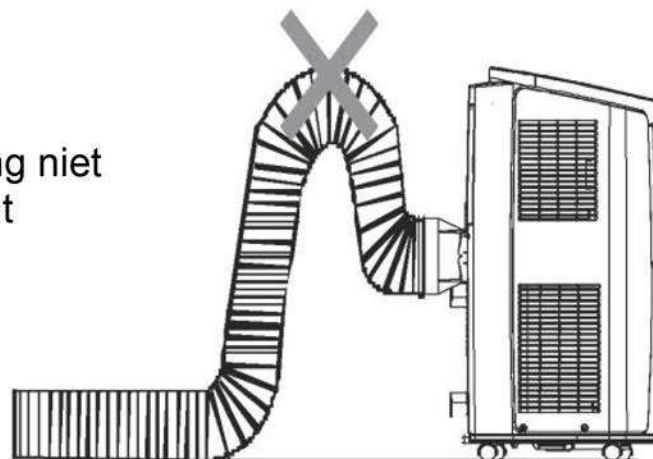

Loskoppelen warmte afvoerslang

1. Koppel onderdeel B los:
Haal onderdeel B van onderdeel C af.

2. Druk op de clip en
schuif onderdeel A
omhoog

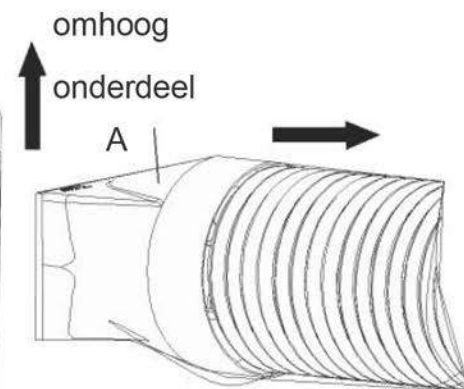
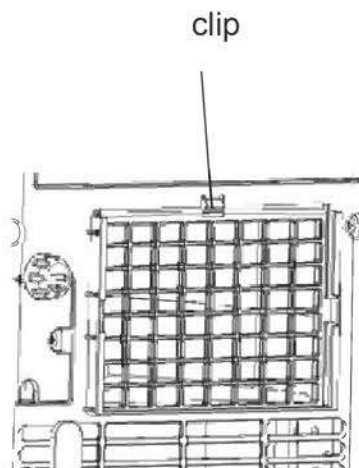
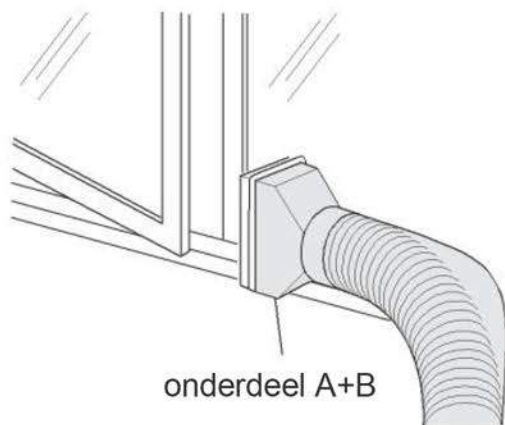

Test werking

- Zet spanning op het toestel en druk op de on/off knop om het toestel aan te zetten
- Kies de gewenste functie koelen/verwarmen/ontvochtigen.
- Stel de gewenste temperatuur en ventilator snelheid in.

Electrisch schema

GPC12AL-K3NNA1A

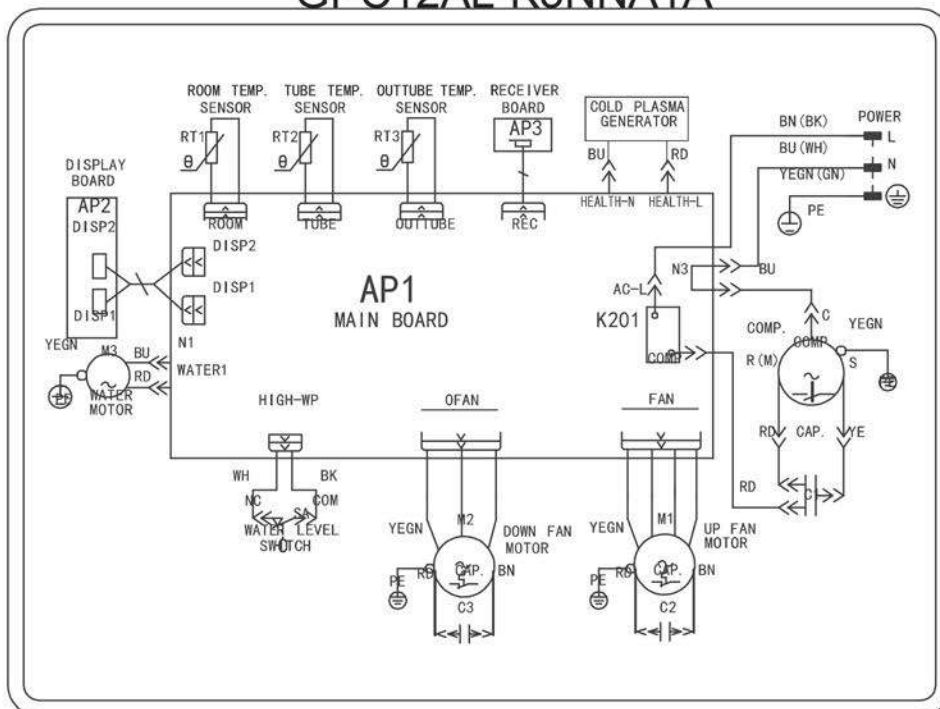

GPH12AL-K3NNA1Aa GPH12AL-K3NNA2Aa GPH12AL-K3NNA3A

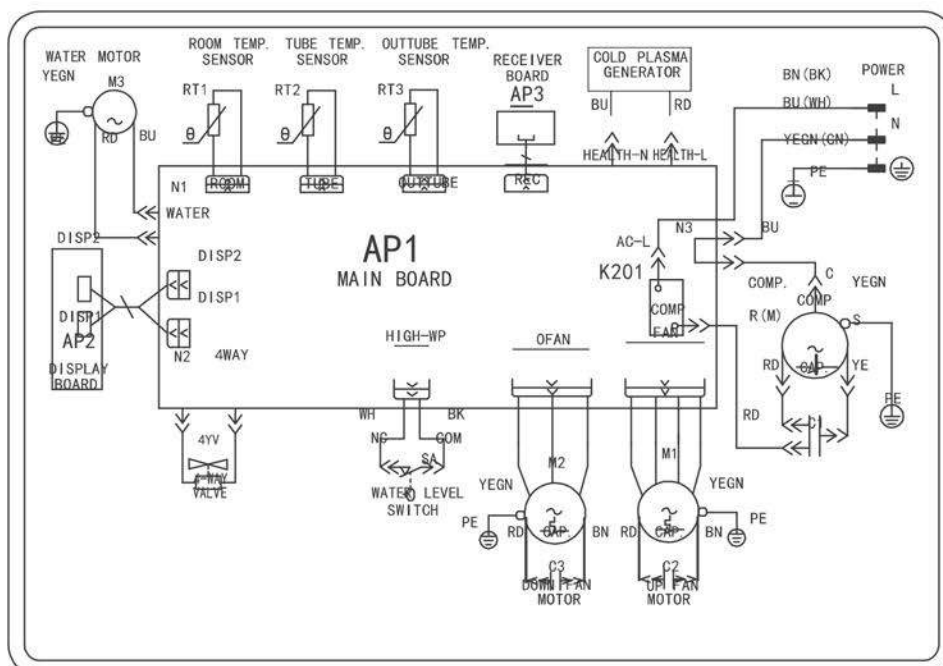

Heuts (Fource Automotive B.V.)

De Koumen 38 - 40

6433KD Heerlen

E-mail: klantenservice@heuts.nl