



AKKU-DUSCHSET MIT TAUCHPUMPE

BATTERY SHOWER SET WITH SUBMERSIBLE PUMP

60120



DE - BENUTZERHANDBUCH
EN - USER'S INSTRUCTION

INHALTSVERZEICHNIS

SICHERHEITSHINWEISE.....	3
FUNKTIONEN IN BETRIEBNAHME	4
ALLGEMEINE WARTUNG	5
FILTER REINIGUNG	6
AUFLADUNG.....	6
BATTERIEVERSORGUNG.....	7
TECHNISCHE DATEN	7
GARANTIE.....	8
ENTSORGUNGSHINWEISE	8

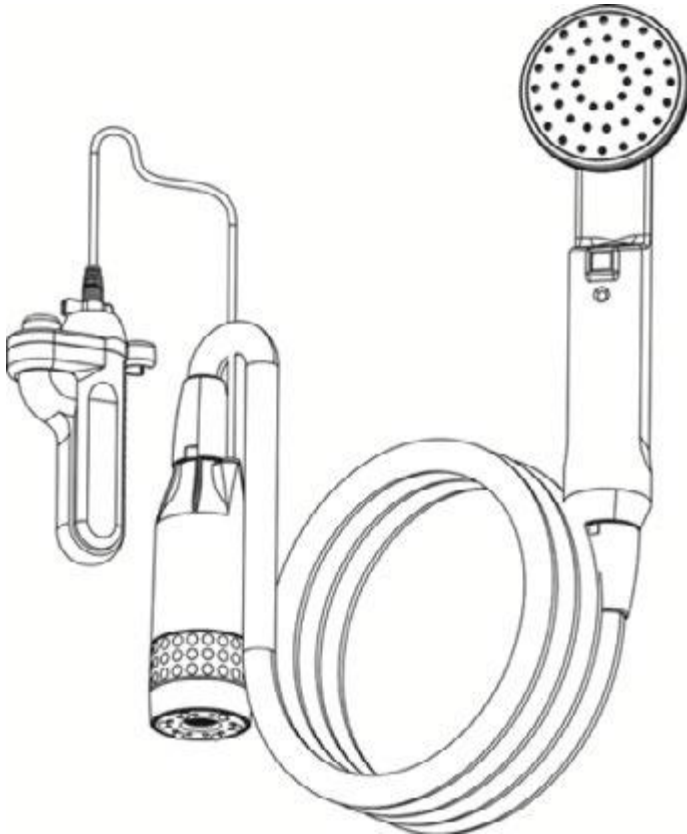

WICHTIGE SICHERHEITSHINWEISE

1. Bitte lesen Sie alle Anweisungen vor Gebrauch des Produkts.
2. Erfahren Sie, wie das Gerät zu stoppen und schnell zu entlüften ist.
3. Folgen Sie den Wartungsanleitungen, die im Handbuch beschrieben sind.
4. Betreiben Sie die Dusche ausschließlich bei einer Wassertemperatur zwischen 10 °C bis 50 °C
5. Insbesondere bei Kindern ist darauf zu achten daß bei den zur Montage gehörenden Kleinteile Erstickungsgefahr durch Verschlucken besteht!.

WARNUNG | VERMEIDEN SIE BESCHÄDIGUNGEN:

1. Lassen Sie das Gerät während des Gebrauchs nicht unbeaufsichtigt. Schalten Sie es aus und entfernen Sie es, wenn es nicht in Betrieb ist.
2. Verwenden Sie nur, wie in diesem Handbuch beschrieben, die vom Hersteller empfohlenen Aufbau- und Ersatzteile.
3. Benutzen Sie die Dusche nicht mit Wasser aus dem Meer, Pool oder Fluss oder mit einer anderen Flüssigkeit.
4. Stellen Sie sicher, dass die Basis der Pumpe vor dem Betrieb vollständig in Wasser getaucht ist.
5. Wenn die Dusche von Kindern benutzt wird, sollten sie die richtige Anweisung erhalten haben und beaufsichtigt werden.
6. Laden sie die Pumpe unter Verwendung der erforderlichen Spezifikationen auf. Ausgang: 5 V, 0.5–1 A. Verwenden Sie kein beschädigtes Netzkabel oder Stecker und laden Sie es nur mit der richtigen Spannung auf, wie auf der Duschplatte angegeben. Bei unsachgemäßer Spannung kann es zu Schäden am Motor und zu Verletzungen des Benutzers kommen.
7. Vergewissern Sie sich vor dem Gebrauch, dass keine Teile defekt oder verschlissen sind und alle Schrauben fest angezogen sind.
8. Halten Sie die Dusche fern von der Heizung oder offenem Feuer.
9. Schützen Sie die Dusche vor Frost. Gefrieren beschädigt den Motor und das Kabel.
10. Entfernen Sie die Abdeckplatte nicht und versuchen Sie nicht, das Gerät zu zerlegen. Dadurch erlischt jegliche Gewährleistung.

FUNKTIONEN

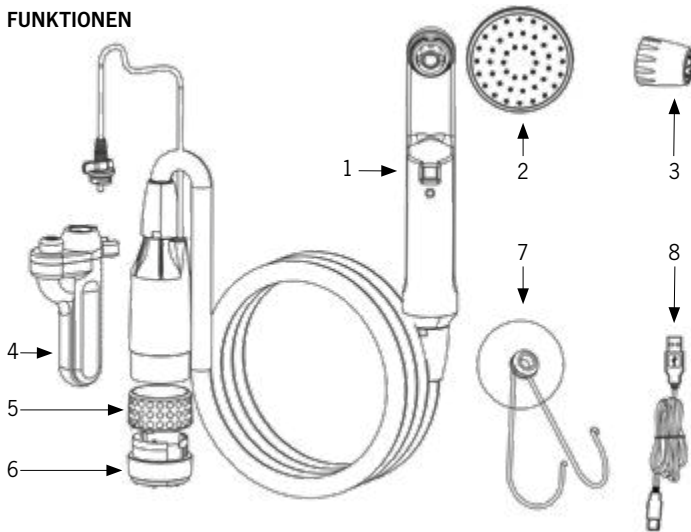

- | | | |
|--------------------|--------------------|------------------|
| 1. Griff | 4. Akkupack | 7. Halterung |
| 2. Duschkopf | 5. Schutzabdeckung | 8. USB Ladekabel |
| 3. Mini-Bidet-Kopf | 6. Filterabdeckung | |

INBETRIEBNAHME

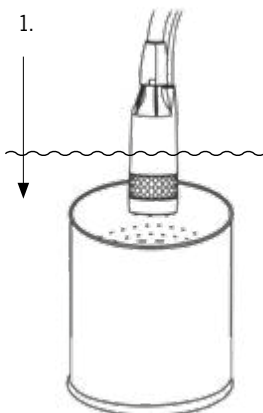

Tauchen Sie die Pumpe in Wasser.

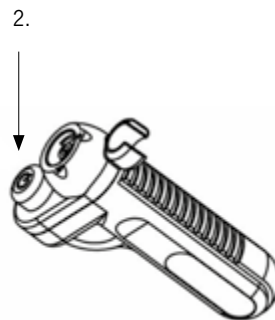

On | Off- Knopf zum Starten drücken.

WICHTIG:

1. Nehmen Sie die Pumpe während des Betriebs nicht aus dem Wasser
Schalten Sie die Pumpe aus, bevor Sie sie aus dem Wasser nehmen!
2. Stellen Sie sicher, dass der Duschkopf vor Gebrauch fest montiert ist!
3. Tauchen Sie den Akkupack nicht ins Wasser!

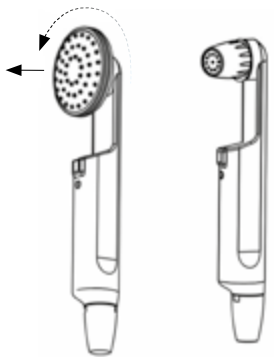

Austausch des Duschkopfes

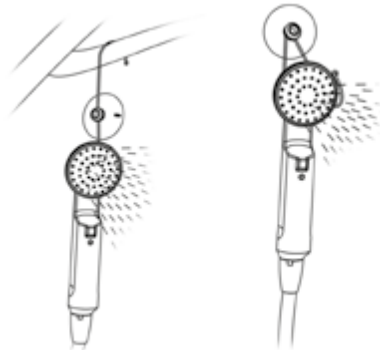

Positionieren des Duschkopfes mit dem mitgelieferten Haken

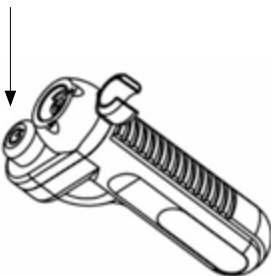
ALLGEMEINE WARTUNG FÜR DIE DUSCHVORRICHTUNG**1. Lösen der Duschkonsole**

Stoppen Sie das Gerät durch drücken des On | Off - Knopfes.

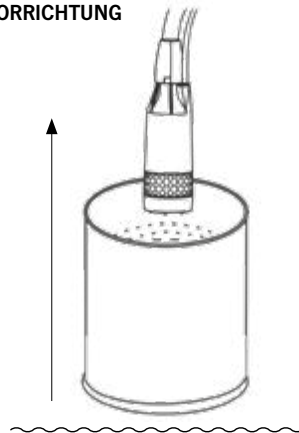

Nehmen Sie die Pumpe aus dem Wasser und lassen Sie alles Wasser aus dem Schlauch laufen.

2. Filter-Reinigung



Entfernen Sie die Filterabdeckung

Reinigen Sie den Filter **[5]** und die Filterabdeckung **[6]**.

WICHTIG:

Bitte lagern Sie die Pumpe nicht bei hohen Temperaturen oder Frost und in sicherem Abstand von leicht entzündlichen und explosiven Gegenständen.

AUFLADEN

Öffnen Sie USB-Port Abdeckung **[4]**. Die Kontrollleuchte leuchtet während des Ladevorgangs rot und nach Abschluss des Ladevorgangs blau



Stecken Sie das USB-Ladekabel in:

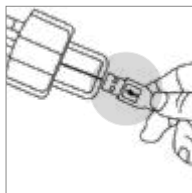

Handy Ladegerät ca.
2.5h



USB-Ausgang im Auto
ca 2.5h

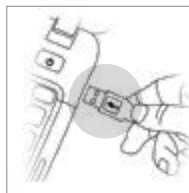

USB-Ausgang am
Laptop ca. 5.0h

Zum Aufladen keine Stromquelle über 5V benutzen!

BATTERIE | PFLEGE UND WARTUNG

1. Wir empfehlen, den Akku vollständig nach jedem Gebrauch aufzuladen, um die maximale Lebensdauer des Akkus zu gewährleisten. Bitte laden Sie ihn vor dem ersten Gebrauch auf.
2. Bitte laden Sie die Batterie mindestens alle drei Monate auf, um sicherzustellen, dass sie in einem vollständig geladenen Zustand bleibt - der Akku verbraucht sich, wenn er über längere Zeit gelagert wird.
3. Laden Sie den Akku nicht über die für dieses Produkt benötigten Ausgangsspezifikation hinaus auf (Ausgang: 5V, 0.5 – 1 A).
4. Überprüfen Sie die Batterieklemmen regelmäßig, um herauszufinden, ob sie locker, korrosiv, defekt oder undicht sind. Evtl. Wartung erforderlich.
5. Von hohen Temperaturen oder brennbaren & explosiven Gütern fernhalten.

TECHNISCHE ANGABEN

Volt	3,7V
Strom	2.5A
Schlauch	1.8m
Wasserfluss	2.2L/min.
Stromversorgung	Eingebaute Litium-Batterie
Batteriekapazität	2200 mAH
Gebrauchszeit	45 – 60 min.
Ladevorgang	Jeder beliebige USB Ausgang mit 0.5 – 2A
Ladezeit	2 – 5 Stunden, abhängig von der Leistungsfähigkeit des jeweiligen Ladegerätes.



GEWÄHRLEISTUNG:

Der Gewährleistungszeitraum beträgt 36 Monate. Reimo behält sich das Recht vor, mögliche Fehler zu beseitigen. Die Garantie wird für alle Schäden ausgeschlossen, die durch fehlerhafte Verwendung oder unsachgemäße Handhabung entstanden sind. **Haftungsbeschränkungen:** Reimo ist in keinem Fall für Begleitschäden, Folgeschäden oder indirekte Schäden, Kosten, Ausgaben, Nutzungsausfall oder Gewinnausfall haftbar. Der angegebene Verkaufspreis des Produkts stellt den entsprechenden Betrag der Haftungsbeschränkung von Reimo dar.

ENTSORGUNGSHINWEISE

Elektronische und elektrische Geräte sowie Batterien enthalten Materialien, Komponenten und Substanzen, welche für Sie und Ihre Umwelt schädlich sein können, sofern die Abfallmaterialien (entsorgte und elektronische Altgeräte sowie Batterien) nicht korrekt gehandhabt werden.

Elektrische und elektronische Geräte sowie Batterien sind mit der durchgestrichenen Mülltonne, wie abgebildet, kenntlich gemacht. Dieses Symbol bedeutet, dass elektrische und elektronische Altgeräte sowie Batterien nicht mit dem Hausmüll entsorgt werden dürfen und separat entsorgt werden müssen.

Als Endverbraucher ist es notwendig, dass Sie Ihre erschöpften Batterien bei den entsprechenden Sammelstellen abgeben. Auf diese Weise stellen Sie sicher, dass die Batterien entsprechend der Gesetzgebung recycelt werden und keine Umweltschäden anrichten.

Städte und Gemeinden haben Sammelstellen eingerichtet, an denen elektrische und elektronische Altgeräte sowie Batterien kostenfrei zum Recycling abgegeben werden können, alternativ erfolgt auch eine Abholung. Weitere Informationen erhalten Sie direkt bei Ihrer Stadtverwaltung.

CONTENT

IMPORTANT SAFETY INSTRUCTIONS	11
FEATURES	12
HOW TO OPERATE	12
GENERAL MAINTENANCE	13
FILTER CLEANING	11
HOW TO RECHARGE	14
BATTERY SUPPLY	15
TECHNICAL SPECIFICATIONS	15
WARRANTY	16
DISPOSAL	16

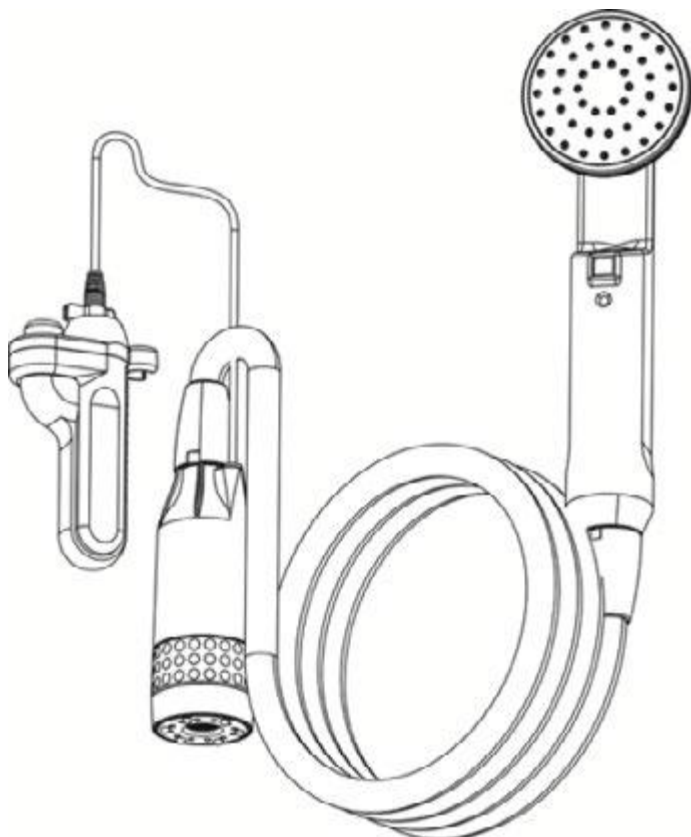

IMPORTANT SAFETY INSTRUCTIONS

1. Please read all Instructions before using the appliance.
2. Know how to stop the product and bleed pressures quickly.
3. Follow the maintenance instructions specified in the manual.
4. Operate only with water within the temperature range 10 °C to 50 °C
5. Shower assembly includes small parts that could be a choking hazard.

WARNING | TO REDUCE THE RISK OF INJURY:

1. Do not leave appliance unattended when in use. Switch the unit off and remove from water when not in use.
2. Use only as described in this manual with manufacturers recommended attachments and replacement parts.
3. Do not use the shower with water from the sea, pool or river or with any liquid other than water.
4. Ensure that the base of the pump is fully submerged in water before operation.
5. When the shower is operated by children, proper instruction and attention should be given.
6. Recharge the pump using specification required. Output: 5V, 0.5–1 A. Do not use damaged power cord or plug and charge only with correct voltage as listed on the shower plate. Using improper voltage may result in damage to the motor and possible injury to the user.
7. Before use, ensure that there are no broken or worn parts and that all screws are fully tightened.
8. Keep the shower away from heating or fire.
9. Keep the shower away from freezing. Freezing will damage the motor and cord.
10. Do not remove cover plate or attempt to disassemble your machine.
This will void all warranties.

FEATURES

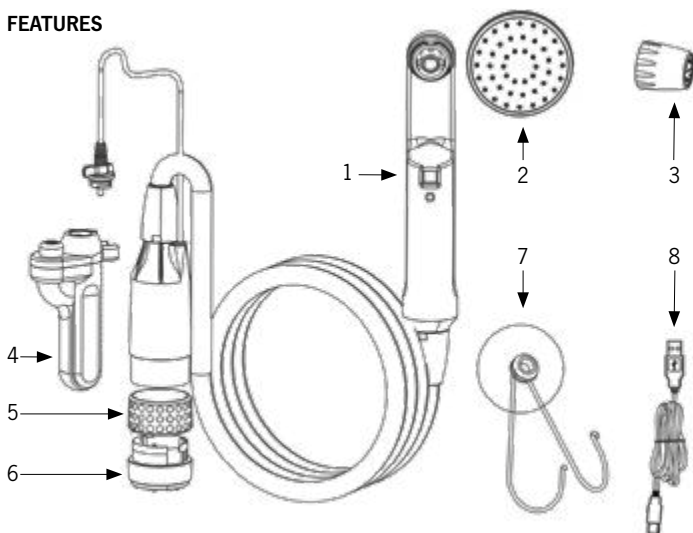

- | | | |
|--------------------|---------------------|----------------|
| 1. Handle | 4. Battery pack | 7. Hook holder |
| 2. Shower head | 5. Protective cover | 8. USB cable |
| 3. Mini bidet head | 6. Filter cover | |

HOW TO OPERATE

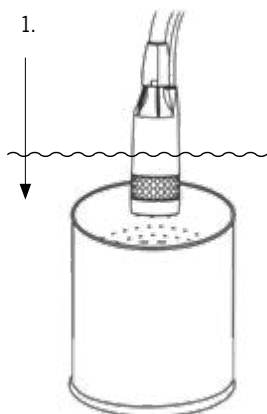

1. Immerse pump into water.

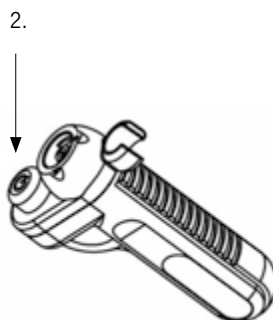

2. Press On | Off Switch on battery pack to start.

IMPORTANT:

1. Do not remove the pump from water when operating. Power off the pump before removing!
2. Ensure the shower head is securely mounted before use!
3. Do not immerse the battery pack into the water!!

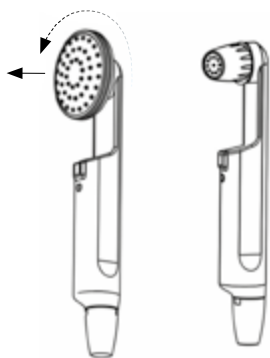

Replace the shower head

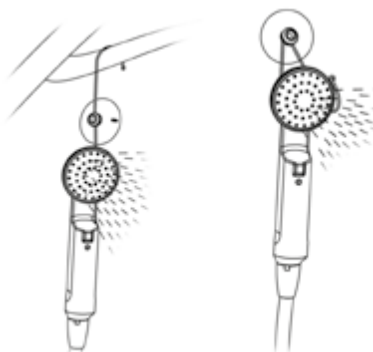

Position shower head using supplied hook.

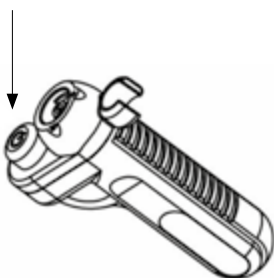
GENERAL MAINTENANCE FOR SHOWER DEVICE**1. Unattached the shower device**

Stop the device by pressing the on|off switch on battery supply.

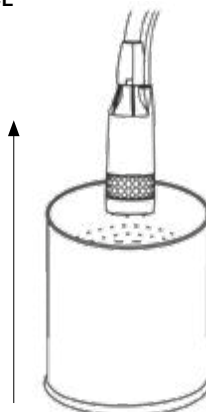

Take out the pump from water. Drain any water from hose..

2. Filter Cleaning



Remove filter cover



Clean the filter 5 and filter cover 6

IMPORTANT:

Please store the pump away from high temperature, freezing, flammable & explosive goods..

HOW TO RECHARGE

4 Open the socket cover of USB, the indicator light is red when charging; the indicator light turns Blue when charging is completed.



Plug USB charging cord into:

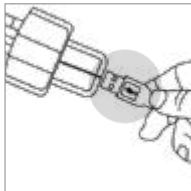

Mobile phone charger
(approximate 2.5 h)



USB output from car
(approximate 2.5 h)

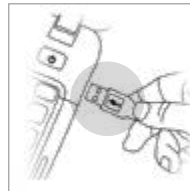

USB output from laptop
(approximate 5 h)

Do not charge with over 5V power source!

FOR BATTERY SUPPLY

1. We recommend charging the battery to SOC 40% – 50% after each use to ensure the maximum battery life. Please charge before using for the first time.
2. Please recharge the battery at least every three months to ensure it remains in a SOC 40% – 50% – the battery will deplete when stored for long periods.
3. Do not charge the battery beyond output specification the products required (Output: 5V / 0.5 – 2A.).
4. Store away from high temperatures or flammable & explosive goods.

SPECIFICATION

Voltage	3,7 V
Max. Electric flow	2.5 A
Hose	1.8 m
Water flow	2.2 L/min.
Power supply	Rechargeable Lithium Battery Supply included
Battery Capacity	2200 mAH
Using time	45 – 60 min.
Charging way	Any USB output of 5V, 0.5 – 2A
Charging time	2 – 5 h (Depend on spec. of different charger).



WARRANTY

The warranty period is 36 months. Reimo reserves the right to rectify eventual defaults. The guarantee is excluded for all damages caused by faulty use or improper handling. **Liability limitations:** In no case Reimo will be reliable for collateral-, secondary- or indirect damages, costs, expenditure, missed benefits or missed earnings. The indicated sales price of the product is representing the equivalent value of Reimo's liability limitations.

DISPOSAL

Electronic and electrical appliances, as well as batteries, contain materials, components and substances that can be harmful to yourself and the environment in the event that the waste materials (discarded electrical and electronic devices and batteries) are not handled correctly.

Electrical and electronic appliances, as well as batteries, are labelled as depicted with a crossed out dustbin. This symbol means that electrical and electronic appliances, as well as batteries, may not be discarded with the household trash, and must be disposed of separately.

As an end consumer it is your responsibility to dispose of dead batteries at the collection points provided. This ensures that the batteries will be recycled in accordance with applicable laws, with no impact on the environment.

Cities and municipalities have set up collection points where electrical and electronic appliances, as well as batteries are accepted at no charge for recycling; alternatively, arrangements can be made to have them picked up. Please contact your municipal authorities for more information.





REIMO REISEMOBIL-CENTER GMBH
63329 EGELSBACH · BOSCHRING 10 · GERMANY · WWW.REIMO.COM · MADE IN CHINA

www.reimo.com © 09/2022