

Gebruiksaanwijzing (2)
Bedienungsanleitung (12)
Instruction manual (22)
Livret d'instructions (31)

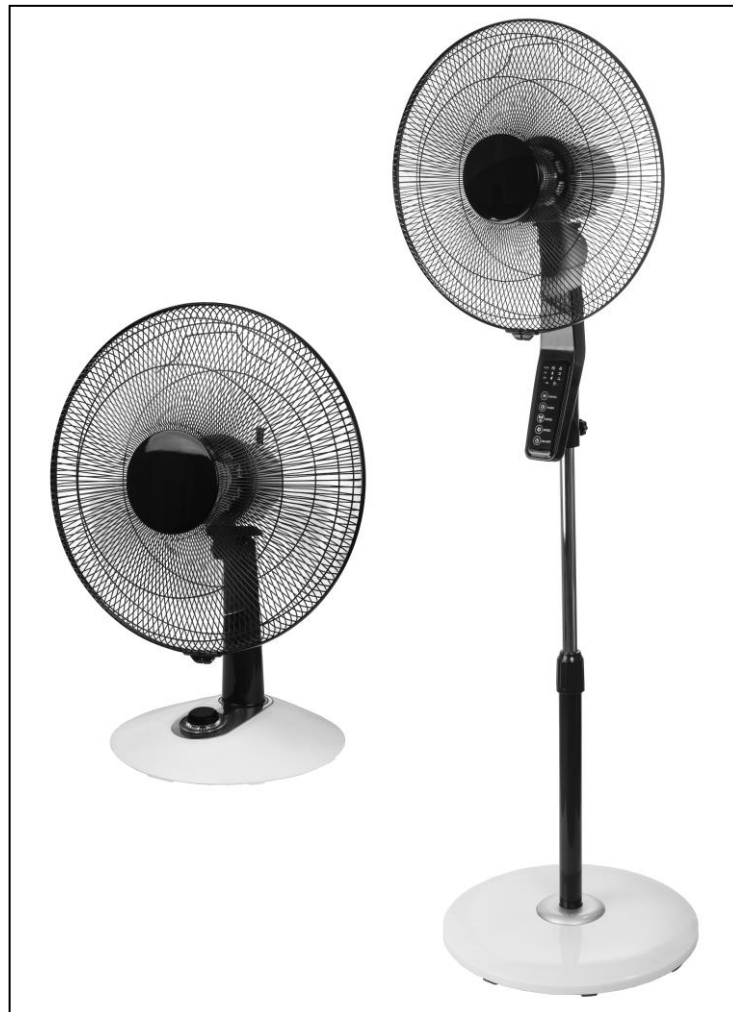

XVT-16

Art.nr. 38.487.1

XVT-16S

Art.nr. 38.488.8

Ventilatoren / Lüfter / Fans / Ventilateurs

EUROM[®]
POWERFUL PRODUCTS



09-01-2019

Inhoudsopgave

Dank.....	3
Technische gegevens	3
Belangrijke veiligheidsvoorschriften	3
Samenstelling en montage	5
Onderdelentekening XVT-16.....	5
Samenstelling XVT-16	6
Onderdelentekening XVT-16S.....	7
Samenstelling XVT-16S	7
Werking XVT-16	8
Werking XVT-16S	8
Schoonmaak en onderhoud	9
Problemen en oplossingen	10
Verwijdering	10
CE-verklaring	10

Dank

Hartelijk dank dat u voor een EUROM apparaat hebt gekozen. U hebt daarmee een goede keus gemaakt! Wij hopen dat hij tot uw volle tevredenheid zal functioneren. Om het beste uit uw apparaat te halen is het belangrijk dat u deze gebruiksaanwijzing vóór gebruik aandachtig en in zijn geheel doorleest en ook begrijpt. Schenk daarbij speciaal aandacht aan de veiligheidsvoorschriften; die worden vermeld ter bescherming van u en uw omgeving!

Bewaar de gebruiksaanwijzing vervolgens om het in de toekomst nog eens te kunnen raadplegen. Bewaar ook de verpakking: dat is de beste bescherming voor uw ventilator tijdens de opslag buiten het seizoen. En mocht u het apparaat ooit aan iemand anders overdragen, lever er dan de gebruiksaanwijzing de verpakking bij.

Technische gegevens

Model	XVT-16	XVT-16S
Aansluitspanning	220-240V~50Hz	220-240V~50Hz
Opgenomen vermogen	60W	60W
Ø vin	16"	16"
Gewicht	2,9 kg	6,1 kg
Afmetingen	33 x 45 x 60 cm	43 x 45 x 149 cm

Belangrijke veiligheidsvoorschriften

- Dit apparaat is uitsluitend voor gebruik binnenshuis.
- Zet de ventilator eerst volledig in elkaar, voor u hem gebruikt. Altijd de stekker uit het stopcontact bij monteren / demonteren.
- Gebruik dit apparaat uitsluitend voor het doel waarvoor het is ontworpen (het ventileren van een huishoudelijk ruimte) en op de wijze, zoals in dit boekje beschreven. Elk ander gebruik kan gevaarlijk zijn en kan brand, verwondingen, schade, elektrische schok enz. veroorzaken, en doet de garantie vervallen.
- Controleer ventilator, stekker en elektrokabel voor gebruik op beschadigingen. Stel het apparaat niet in werking wanneer u beschadigingen constateert aan apparaat, elektrokabel of stekker, of wanneer het slecht functioneert, is gevallen of op andere wijze een storing vertoont. Breng het complete apparaat terug naar uw leverancier of een erkend elektricien voor controle en/of reparatie. Vraag altijd om originele onderdelen. Het apparaat (incl. elektrokabel en stekker) mag uitsluitend worden geopend en/of gerepareerd door daartoe bevoegde en gekwalificeerde personen.
- Verwijder de stekker uit het stopcontact en schakel de ventilator meteen uit wanneer je vreemde geluiden hoort, iets ruikt of rook ziet.
- Controleer voor gebruik of de spanning die het stopcontact, waarop u de ventilator wilt aansluiten, afgeeft, gelijk is aan het voltage dat op het typeplaatje van de ventilator staat: 220/240V~50Hz.

- Voorkom het gebruik van verlengkabels. Is dat onvermijdelijk, gebruik dan een goedgekeurde kabel van voldoende capaciteit en ontrol hem helemaal.
- Voorkom dat de elektrokabel in contact komt met scherpe-, hete- of bewegende voorwerpen. Wind hem niet om de ventilator en rol hem niet te strak op.
- Wanneer de elektrokabel of de stekker beschadigd is, dient deze door een gekwalificeerd persoon te worden vervangen. Voer nooit zelf reparaties uit.
- Zorg ervoor dat de ventilator op een stevige, vlakke en horizontale ondergrond staat tijdens gebruik.
- Laat een werkende ventilator niet zonder toezicht in een ruimte.
- Dit apparaat is niet geschikt voor gebruik in natte of vochtige ruimtes als badkamers, wasruimtes enz. Plaats hem niet in de nabijheid van een kraan, badkuip, douche, zwembad, fonteintje o.i.d., zorg ervoor dat hij nooit in water kan vallen en voorkom dat water het apparaat binnendringt. Mocht het apparaat tóch ooit in water vallen, neem dan éérst de stekker uit het stopcontact! Een inwendig nat geworden apparaat niet meer gebruiken maar ter reparatie aanbieden.
- Dompel apparaat, snoer of stekker nooit in water of andere vloeistof en raak het apparaat nooit met natte handen of voeten aan.
- Plaats het apparaat niet in een open raam i.v.m. regen, niet op natte oppervlakken en voorkom dat er vocht op wordt gemorst.
- Hang niets over of aan de ventilator en gebruik hem niet in de nabijheid van gordijnen, kleding of andere materialen die de motor kunnen doen vastlopen. Dat kan oververhitting of brand tot gevolg hebben.
- Let op dat lang haar niet in de ventilator wordt gezogen.
- Houd de aanzuig- en uitblaasrooster schoon en stofvrij en zorg voor minimaal 30 cm. vrije ruimte rondom de ventilator.
- Zorg ervoor dat er zich geen objecten in de buurt van de ventilator bevinden die de oscillatie (zwenken) kunnen verhinderen.
- Steek nooit een vinger, pen, stokje of wat voor voorwerp dan ook door het beschermrooster de werkende ventilator in!
- Spuit geen middelen (anti-insect, schoonmaak of wat dan ook) op of in de ventilator; dat kan lichamelijke klachten veroorzaken (i.h.b. bij kinderen!) of onderdelen beschadigen.
- Bewaar of gebruik het apparaat niet:
 - Op plaatsen waar het nat kan worden of in water kan vallen
 - In de buurt van licht-ontvlambare-, explosieve- of gasvormige stoffen. Een vonkje uit de schakelaar zou die kunnen doen ontbranden.
 - In de buurt van zuren, alkali, olie en andere stoffen die corrosie kunnen veroorzaken.
- Sluit de ventilator niet aan op een timer of een dimmer.
- Gebruik de ventilator niet bij temperaturen boven de 40 graden Celsius, niet in de buurt van verwarmingsapparatuur en niet in stoffige ruimtes.

- Neem altijd de stekker uit het stopcontact voordat u de ventilator verplaatst, schoonmaakt of er onderhoud aan uitvoert. Doe dat ook wanneer de ventilator niet in gebruik is. Pak de stekker daartoe in de hand; trek nooit aan het koord!
- Wees ervan overtuigd dat de stekker uit het stopcontact is genomen voordat u het beschermrooster van de ventilator verwijderd voor schoonmaak- of onderhoud werkzaamheden.
- Neem na gebruik altijd de stekker uit het stopcontact.
- Dit apparaat kan worden gebruikt door kinderen van 8 jaar en ouder en personen met beperkte fysieke, sensorische of mentale vermogens of gebrek aan ervaring en kennis als ze toezicht hebben gekregen of instructies over het gebruik van het apparaat op een veilige manier en begrijpen de gevaren die ermee gepaard gaan.
- Kinderen mogen niet met het apparaat spelen.
- Voorkom dat het apparaat continu op kleine kinderen, patiënten of mensen die zich moeilijk kunnen verplaatsen, blaast.
- Reiniging en gebruikersonderhoud is niet toegestaan door kinderen zonder toezicht.

Samenstelling en montage Onderdelentekening XVT-16

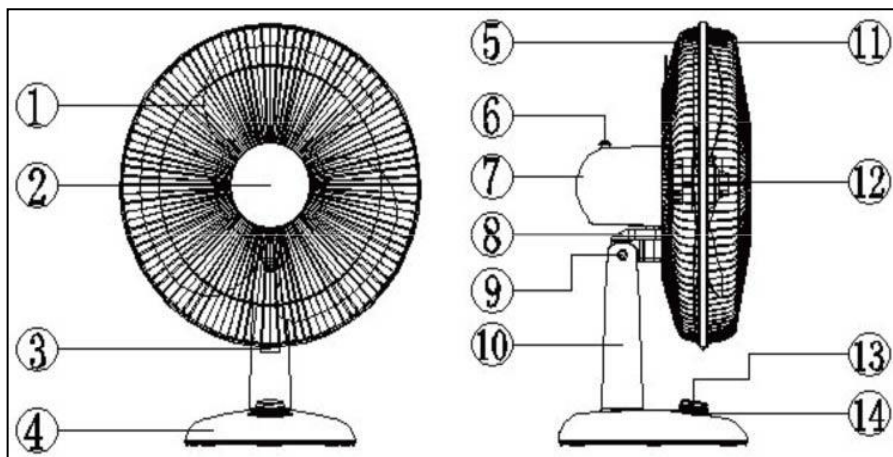

- | | | | |
|----|-----------------------------|-----|---|
| 1. | Ventilatorblad | 8. | Kantel ondersteuningsplaat |
| 2. | Motor as | 9. | Kantel as |
| 3. | Beschermrooster sluiting | 10. | Standaard |
| 4. | Plastic voet | 11. | Beschermrooster voorzijde |
| 5. | Beschermrooster achterzijde | 12. | Plastic schroefdop ventilatorblad bevestiging |
| 6. | Oscillatie (zwenk) knop | 13. | Bedieningsknop |
| 7. | Motorhuis | 14. | Ledverlichting |

Samenstelling XVT-16

- Stap 1 Verwijder het verpakkingsmateriaal en houd het buiten bereik van kinderen.
- Stap 2 Controleer voordat u verder gaat of de stekker niet in het stopcontact is geplaatst en de bedieningsknop op '0' (uit) staat.
- Stap 3 Monteer de plastic voet aan het motorhuis (inclusief de standaard). Leid de elektrokabel met stekker door de opening in de plastic voet en bevestig met drie meegeleverde schroeven de plastic voet.
- Stap 4 Leid de elektrokabel door houder en door de opening in de plastic voet.
- Stap 5 Draai de plastic schroefdop (ventilatorblad bevestiging) van de as van de ventilator, let op rechtsom draaien om de deze schroefdop te demonteren. (LOOSEN).
- Stap 6 Draai de plastic schroefwartel (beschermrooster bevestiging) van het motorhuis, linksom draaien om deze schroefwartel te demonteren. (LOOSEN).
- Stap 7 Plaats het achterste beschermrooster tegen de voorkant van het motorhuis met de draaggreep op het beschermrooster naar boven gericht. Zorg ervoor dat de positioneerpennen op het motorhuis correct in de sleuven van het beschermrooster zijn geplaatst.
- Stap 8 Draai nu de plastic schroefwartel (beschermrooster bevestiging) stevig rechtsom vast op het schroefdraad van het motorhuis.
- Stap 9 Verwijder de PVC-huls van de motor as.
- Stap 10 Plaats het ventilatorblad op de motor as. Belangrijk!, zorg er voor dat de pennetjes op de motor as correct in de daar voorbestemde uitsparingen in het ventilatorblad vallen.
- Stap 11 Draai de plastic schroefdop (ventilatorblad bevestiging) stevig linksom vast op de motor as om het ventilatorblad te borgen.
- Stap 12 Controleer of het ventilatorblad goed roteert.
- Stap 13 Draai het schroefje van de klemring *bijna* helemaal los. En plaats de plastic klemring losjes met de achterste gleuf om het achterste beschermrooster.
- Stap 14 Plaats nu het voorste beschermrooster in de voorste gleuf van de plastic klemring en draai de schroef nu stevig vast. Beide beschermrooster delen zijn nu stevig aan elkaar verbonden.

Onderdelentekening XVT-16S

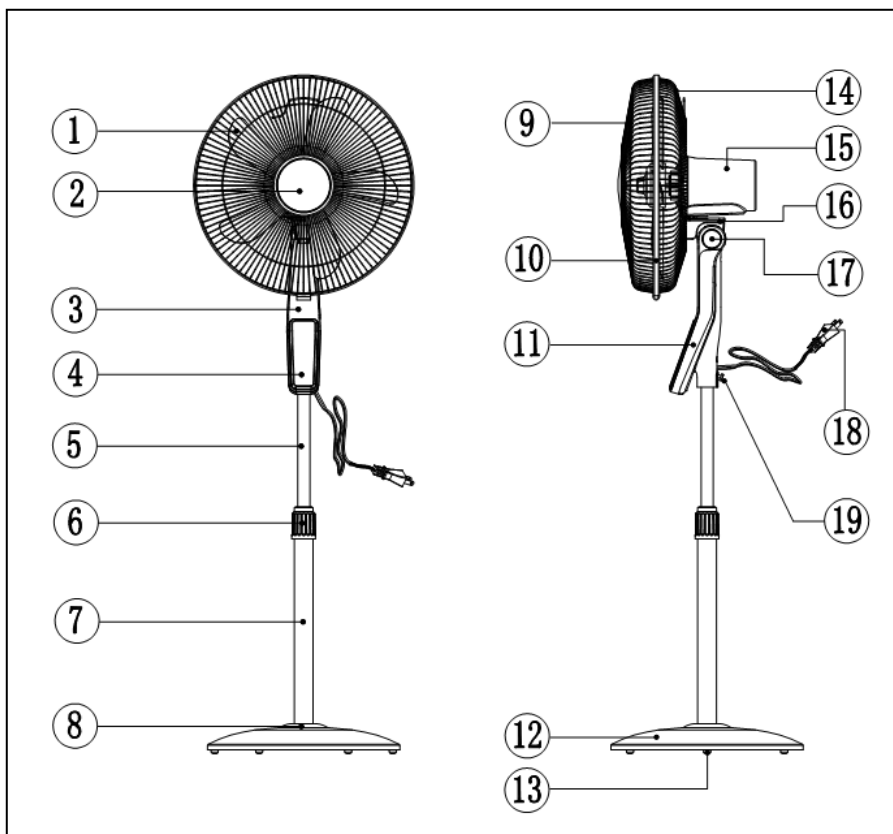

- | | |
|-------------------------------|-------------------------------------|
| 1. Ventilatorblad | 11. Bedieningspaneel |
| 2. Motor-as | 12. Voet |
| 3. Display behuizing | 13. Gewicht voet |
| 4. Display | 14. Beschermerooster achterzijde |
| 5. Bovenste standaardbuis | 15. Motorhuis |
| 6. Wartel hoogte-instelling | 16. Kantel ondersteuningsplaat |
| 7. Onderste standaardbuis | 17. Paneel zijkant |
| 8. Kunststof sierring | 18. Kabel met snoer |
| 9. Beschermerooster voorzijde | 19. Schroef met kunststof handgreep |
| 10. Beschermeroostersluiting | |







Samenstelling XVT-16S

- Stap 1 Verwijder het verpakkingsmateriaal en houd het buiten bereik van kinderen.
- Stap 2 Controleer voordat u verder gaat of de stekker niet in het stopcontact is geplaatst en de bedieningsknop op '0' (uit) staat.
- Stap 3 Verwijder de wartel hoogte instelling linksom draaiend van de standaardbuis.
- Stap 4 Plaats de kunststof sier ring om de standaard buis en draai de wartel hoogte instelling weer terug op z'n plaats.
- Stap 5 Monteer met de 'L' schroef de verzwaarde voet met ronde schijf stevig aan de standaard buis.

Stap 6 Plaats het motorhuis (inclusief de display behuizing) op de gemonteerde voet met standaardbuis en borg het met de schroef met kunststof handgreep.

Voor het monteren van ventilator blad en beschermrooster, zie montage XVT-16 vanaf stap 1.

Werking XVT-16

- De ventilator pas in gebruik nemen wanneer:
 - de ventilator volledig in elkaar is gezet;
 - alle verbindingen stevig vastgedraaid zitten;
 - alle veiligheidsvoorschriften in acht genomen zijn;
 - de ventilator op een stabiele vlakke ondergrond is geplaatst.
- Controleer of de ventilatorsnelheid op  staat.
- Zet de ventilator in de juiste positie
- Steek de stekker in een passend stopcontact.
- Kies met de bedieningsknop de gewenste snelheid ( uit,  laag,  middel,  turbo,  silent).
- De ventilator zal zijn werking starten en de Ledverlichting gaat branden.
- Druk indien gewenst de oscillatie (zwenk) knop (6) in: de ventilator zal nu in een hoek van 45° gaan zwenken. Door deze knop weer uit te trekken schakelt u de oscillatie (zwenk) functie weer uit.
- Om de ventilator uit te schakelen zet u de vermogen knop op 0  (uit). Wanneer u de werking langer dan enkele minuten wilt onderbreken dient u ook de stekker uit het stopcontact te nemen.

Werking XVT-16S

- De ventilator pas in gebruik nemen wanneer:
 - de ventilator volledig in elkaar is gezet;
 - alle verbindingen stevig vastgedraaid zitten;
 - alle veiligheidsvoorschriften in acht genomen zijn;
 - de ventilator op een stabiele vlakke ondergrond is geplaatst.
- Zet de ventilator in de juiste positie
- Steek de stekker in een passend stopcontact. Het rode lampje op het display gaat branden.

Kies op het bedieningspaneel of op de afstandsbediening de gewenste keuze.

Let op: Bij alle functies, gaan de bijbehoren lampjes op het display branden.

Bedieningspaneel (keuzemogelijkheden afstandsbediening zijn identiek)	Functie	Omschrijving
	ON/OFF	Aan/uit schakelen wanneer op de 'ON/OFF' toets wordt gedrukt begint de ventilator de laagste snelheid te werken.
	Speed	Instellen ventilator snelheid, laag, midden of hoog 
	Mode 	Mode instelling : Natuurlijk wind , door de ventilator snelheid te variëren wordt een natuurlijke wind geïmiteerd. Speed knop blijft te bedienen, natuurlijke wind laag (L), midden (M) of hoog (H) Silent , geluidsarme ventilatie stand.
	Timer	Instellen van het aantal uren dat de ventilator dient te blijven ventileren. Instelbaar van 0,5 tot 7,5 uur. 1x drukken: 0,5 uur, 2x drukken: 1 uur, 3x drukken 1,5 uur etc.
	Osc/Swing 	Intoetsen om de ventilator te laten oscilleren (zwenken). Nogmaals intoetsen in het oscilleren (zwenken) stopt.

Schoonmaak en onderhoud

Schakel de ventilator uit en neem de stekker uit het stopcontact wanneer u hem wilt reinigen of onderhoud wilt uitvoeren.

De ventilator vraag alleen wat algemeen, uitwendig onderhoud. Stof hem regelmatig af met een zachte doek of plumeau of zuig hem schoon met een zacht stofzuigerborsteltje. Is hij erg vuil, open dan het voorste rooster (let op, stekker uit het stopcontact nemen!)en neem roosters en bladen af met een licht bevochtigde doek met een zacht huishoudelijk reinigingsmiddel. Droog alles goed na, laat de ventilator goed drogen en zet hem weer volledig in elkaar voor u hem weer in gebruik neemt. Zorg ervoor dat er geen water op andere delen dan rooster en bladen terechtkomt! Spoel of spuit de ventilator nooit af!

Om aantasting, beschadiging of vervorming van het materiaal te voorkomen nooit schurende, agressieve of bijtende (schoonmaak)-middelen gebruiken.

Wanneer u de ventilator aan het eind van het seizoen wilt opruimen, doe dat dan in de originele verpakking: die biedt de beste bescherming. Ruim hem weg op een veilige, droge, niet extreem warme of koude plaats.

Problemen en oplossingen

Het ventilatorblad draait niet terwijl de ventilator aangezet is

- Zit de stekker wel goed in het stopcontact?
- Staat er wel stroom op het stopcontact?
- Wordt het ventilatorblad niet ergens geblokkeerd, bijv. door een beschadiging, een vervorming van het beschermrooster of een vreemd voorwerp?

Er doet zich een abnormaal geluid voor bij het opstarten

- Controleer of het ventilatorblad correct op de motor-as is bevestigd.
- Controleer of er zich wellicht fijne braampjes rond het ventilatorblad bevinden.
- Controleer of het ventilatorblad misschien een vervorming van het beschermrooster raakt.

Waarschuwing: Reparaties dienen door daarvoor opgeleide monteurs te worden uitgevoerd. Dat geldt ook voor vervanging of reparatie van de elektrokabel en de stekker. Vraag bij reparatie altijd om originele onderdelen. In het apparaat aangebrachte wijzigingen en ondeskundig uitgevoerde reparaties doen de garantie en de aansprakelijkheid van leverancier, importeur en fabrikant vervallen.

Verwijdering

Binnen de EU betekent dit symbool dat dit product niet met het normale huishoudelijke afval mag worden afgevoerd. Afgedankte apparaten bevatten waardevolle materialen die hergebruikt kunnen en moeten worden, om het milieu en de gezondheid niet te schaden door ongereguleerde afvalinzameling. Breng afgedankte apparatuur daarom naar een daarvoor aangewezen inzamelpunt of wend u tot het bedrijf waar u het apparaat gekocht hebt. Zij kunnen er voor zorgen dat zoveel mogelijk onderdelen van het apparaat hergebruikt worden.



CE-verklaring

Hierbij verklaart **Eurom, Kokosstraat 20, 8281 JC Genemuiden - NL** dat de apparaten:

Merk: Eurom
Model: XVT-16 & XVT-16S
Omschrijving: Ventilator

in overeenstemming zijn met de eisen van het EMC- en LVD en voldoen aan de onderstaande eisen:

XVT-16

LVD 2014/35/EU:

EN 60335-2-80:2003+A1:2004+A2:2009
EN 60335-1:2012+A11:2014
EN 62233:2008

EMC 2014/30/EU:

EN 55014-1:2006+A1:2009+A2:2011
EN 55014-2:2015
EN 61000-3-2:2014
EN 61000-3-3:2013

XVT-16S

LVD 2014/35/EU:

EN 60335-2-80:2003+A2:2009
EN 60335-1:2012+A11:2014
EN 62233:2008

EMC 2014/30/EU:

EN 50014-1:2017
EN 55014-2:2015
EN 61000-3-2:2014
EN 61000-3-3:2013

Genemuiden, 09-01-2019
W.J. Bakker, alg. dir.

A handwritten signature in black ink, appearing to read 'W.J. Bakker', with a horizontal line underneath.

Inhaltsverzeichnis

Danke!.....	12
Technische daten	12
Wichtige Sicherheitsvorschriften.....	12
Zusammensetzung und Montage	15
Teilezeichnung XVT-16.....	15
Montage XVT-16	15
Teilezeichnung XVT-16S.....	16
Montage XVT-16S.....	17
Betrieb XVT-16	17
Betrieb XVT-16S	18
Reinigung und wartung	19
Probleme und Lösungen	19
Entsorgung.....	19
EG-Konformitätserklärung	20

Danke!

Herzlichen Dank, dass Sie sich für eine EUROM Gerät entschieden haben. Sie haben damit eine gute Wahl getroffen! Wir hoffen, dass sie zu Ihrer vollen Zufriedenheit funktioniert.

Um Ihren Gerät optimal zu nutzen, ist es wichtig, dass Sie dieses Handbuch vor der Nutzung aufmerksam und komplett lesen und auch verstehen. Achten Sie dabei besonders auf die Sicherheitsvorschriften, die zu Ihrem persönlichen Schutz und zum Schutz Ihrer Umgebung genannt werden.

Außerdem empfehlen wir Ihnen, dieses Handbuch aufzubewahren, um es bei Bedarf in Zukunft noch einmal konsultieren zu können. Bewahren Sie auch die Verpackung. Sie ist der beste Schutz für Ihren Lüfter, wenn Sie das Gerät außerhalb der Saison lagern. Und sollten Sie das Gerät irgendwann weitergeben, legen Sie das Handbuch und die Verpackung bei.

Technische daten

Model	XVT-16	XVT-16S
Netzspannung	220-240V~50Hz	220-240V~50Hz
Leistungsaufnahme	60W	60W
Ø Flügel	16"	16"
Gewicht	2,9 kg	6,2 kg
Abmessungen	32 x 45 x 59 cm	45 x 41 x 147 cm

Wichtige Sicherheitsvorschriften

- Dieses Gerät ist ausschließlich für die Anwendung im Haus zugelassen.
- Montieren Sie den Lüfter zuerst vollständig, bevor Sie ihn verwenden. Ziehen Sie bei der Montage/Demontage immer den Stecker aus der Steckdose.
- Verwenden Sie dieses Gerät ausschließlich für den in dieser Broschüre beschriebenen Zweck und den Anleitungen entsprechend. Jede andere Anwendung kann gefährlich sein (Brand, Körperschaden, Sachschaden, elektrischer Schock usw.) und sorgt dafür, dass die Haftpflicht des Lieferanten, sowie die Garantie verfallen.
- Kontrollieren Sie vor Gebrauch das Gerät, Stecker und Elektrokabel auf eventuelle Beschädigungen. Setzen Sie das Gerät nicht in Betrieb, wenn Sie Beschädigungen am Gerät, an der Anschlussleitung oder am Stecker feststellen oder wenn es schlecht funktioniert, heruntergefallen ist oder auf eine andere Weise eine Störung anzeigt. Bringen Sie das komplette Gerät zur Kontrolle und/oder Reparatur zurück zu Ihrem Lieferanten oder einem anerkannten Elektriker. Bitten Sie immer um Originalersatzteile. Das Gerät (inkl.

Anschlussleitung und Stecker) darf ausschließlich durch dazu befugte und qualifizierte Personen geöffnet und/oder repariert werden.

- Nehmen Sie den Stecker aus der Steckdose und schalten Sie den Lüfter sofort aus, wenn Sie ungewöhnliche Geräusche hören, etwas riechen oder Rauch sehen.
- Kontrollieren Sie vor jeder Anwendung, ob die Spannung der vorgesehenen Steckdose der auf dem Modelletikett des Gerätes angegebenen Spannung entspricht: 220/240V / 50Hz.
- Verlängerungskabel weitestgehend vermeiden. Sollte es doch unvermeidlich sein, ein zugelassenes Kabel mit ausreichender Leistung verwenden. Kabelrollen ganz ausrollen.
- Das Stromkabel darf nicht mit scharfen, heißen oder sich bewegenden Gegenständen in Berührung kommen, nicht um den Ventilator gewunden, nicht geknickt und nicht zu straff aufgerollt werden.
- Wenn Stromkabel oder Stecker beschädigt sind, müssen diese von einem qualifizierten Elektriker ausgewechselt werden. Führen Sie nie selbst durch.
- Grundsätzlich für einen stabilen, flachen und horizontalen Untergrund sorgen.
- Lassen Sie einen arbeitenden Ventilator nicht unbeaufsichtigt.
- Dieses Gerät ist nicht geeignet für die Anwendung in nassen oder feuchten Räumen, wie Badezimmern, Waschräumen usw. Stellen Sie das Gerät nicht in der Nähe von Wasserhähnen, Badewannen, Duschen, Schwimmbekken, Waschbekken oder dergleichen auf; sorgen Sie dafür, dass das Gerät niemals ins Wasser fallen kann und verhindern Sie, dass Wasser ins Gerät eindringt. Sollte das Gerät doch inwendig nass werden, entfernen Sie sofort den Stecker aus der Steckdose! Benutzen Sie einen inwendig nass gewordenen Gerät nicht mehr, sondern lassen Sie diesen reparieren.
- Tauchen Sie Gerät, Anschlussleitung oder Stecker niemals in Wasser oder sonstige Flüssigkeiten und berühren Sie das Gerät niemals mit nassen Händen oder Füße.
- Stellen Sie das Gerät weder vor ein geöffnetes Fenster – damit es nicht im Regen stehen kann –, noch auf feuchte Flächen, und verhindern Sie, dass Feuchtigkeit darauf gelangen kann.
- Lassen Sie nichts auf oder am Lüfter und verwenden Sie es nicht in der Nähe von Vorhängen, Kleidungsstücken oder anderen Materialien, die den Motor blockieren könnten. Dies kann zu Überhitzung oder Feuer führen.
- Achten Sie darauf, dass lange Haare nicht in den Lüfter gesaugt werden.
- Das Ansaug- und Ausblasgitter sauber und staubfrei halten und auf einen freien Raum von 30 cm um den Ventilator herum achten.

- Stellen Sie sicher, dass sich keine Gegenstände in der Nähe des Lüfters befinden, die die Oszillation (Schwenken) verhindern können.
- Niemals einen Finger, Stift oder sonstiges Objekt durch das Schutzgitter des laufenden Ventilators stecken!
- Keine Mittelchen (Insektenspray, Reinigungsmittel etc.) auf bzw. in den Ventilator sprühen.
- Verwenden und lagern Sie den Ventilator nicht:
 - an Stellen, wo es nass werden kann oder das Gerät ins Wasser fallen kann.
 - in der Nähe von leicht entzündlichen, explosionsgefährdeten oder gasförmigen Stoffen kann ein Funke aus dem Schalter diese zünden.
 - in der Nähe von Säuren, Alkali, Öl und anderen korrosiven Stoffen.
- Schließen Sie den Ventilator nicht an eine Schaltuhr oder einen Dimmer an.
- Verwenden Sie den Ventilator nicht bei Temperaturen über 40°C, nicht in der Nähe von Heizgeräten und nicht in staubigen Räumen.
- Den Ventilator vor dem Umsetzen, Reinigung oder Wartung erst ausschalten und den Stecker aus der Steckdose ziehen. Tun Sie dies auch, wenn der Ventilator nicht verwendet wird. Nehmen Sie den Stecker dazu in die Hand, ziehen Sie niemals an der Anschlussleitung.
- Überprüfen Sie, ob der Stecker aus der Steckdose gezogen wurde, bevor Sie das Schutzgitter der Lüfter für Reinigungs- oder Wartungsarbeiten entfernen.
- Den Stecker nach Gebrauch immer aus der Steckdose ziehen.
- Dieses Gerät kann von Kindern ab 8 Jahren und Personen mit eingeschränkter körperlicher sensorische oder mentale Fähigkeiten oder mangelnde Erfahrung und Wissen, wenn sie beaufsichtigt wurden oder Anweisungen zum sicheren Umgang mit dem Gerät und zum Verständnis der damit verbundenen Gefahren.
- Kinder dürfen nicht mit dem Gerät spielen.
- Vermeiden Sie, dass das Gerät ununterbrochen auf kleine Kinder, Patienten oder Personen die sich nicht so einfach bewegen können bläst.
- Reinigung und Benutzerwartung dürfen nicht von Kindern ohne Aufsicht durchgeführt werden.

Zusammensetzung und Montage Teilezeichnung XVT-16

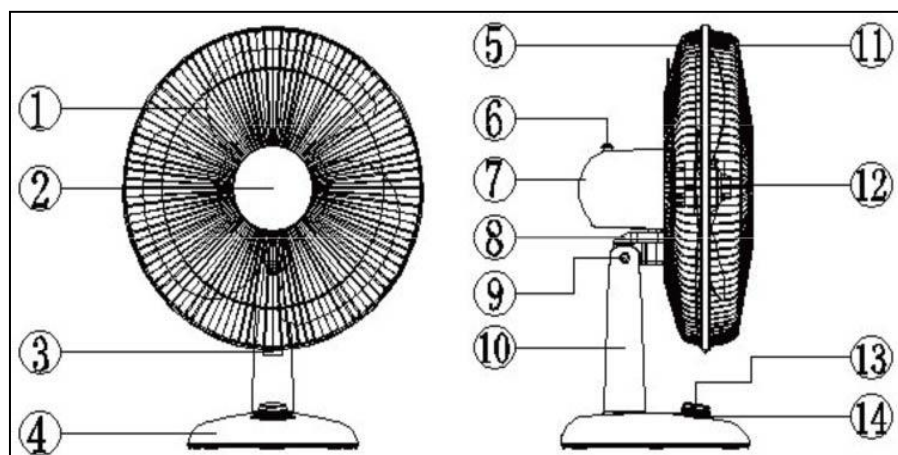

- | | |
|----------------------------------|--|
| 1. Ventilatorflügel | 9. Kippachse |
| 2. Motorwelle | 10. Ständer |
| 3. Schutzgitterverschluss | 11. Schutzgitter Frontseite |
| 4. Kunststofffuß | 12. Kunststoff Schraubkappe
Ventilatorflügelbefestigung |
| 5. Schutzgitter Rückseite | 13. Bedienungsknopf |
| 6. Oszillationsknopf (Schwenken) | 14. Led-Beleuchtung |
| 7. Motorgehäuse | |
| 8. Kippstützplatte | |

Montage XVT-16

- Schritt 1 Das Verpackungsmaterial entfernen und außerhalb der Reichweite kleiner Kinder halten.
- Schritt 2 Bevor Sie die Montage fortsetzen erst kontrollieren, ob der Stecker sich nicht in der Steckdose befindet und der Bedienungsschalter auf ‚0‘ (aus) steht.
- Schritt 3 Montieren Sie den Kunststofffuß am Motorgehäuse (inklusive Ständer). Führen Sie das Stromkabel mit Stecker durch die Öffnung im Kunststofffuß und befestigen Sie mit den drei mitgelieferten Schrauben den Kunststofffuß.
- Schritt 4 Führen Sie das Stromkabel durch die Halterung und durch die Öffnung im Kunststofffuß.
- Schritt 5 Schrauben Sie die Kunststoffschraubkappe (Ventilatorflügelbefestigung) von der Ventilatorwelle, achten Sie darauf, im Uhrzeigersinn zu drehen, um diese Schraubkappe zu demontieren. (LÖSEN).
- Schritt 6 Schrauben Sie die Kunststoffspindelmutter (Schutzgitterbefestigung) vom Motorgehäuse, entgegen dem Uhrzeigersinn drehen, um diese Spindelmutter zu demontieren. (LÖSEN).
- Schritt 7 Platzieren Sie das hintere Schutzgitter an der Frontseite des Motorgehäuses und lassen Sie den Tragegriff auf dem Schutzgitter nach oben weisen. Sorgen Sie dafür, dass die Positionierstifte auf dem Motorgehäuse korrekt in die Schlitze des Schutzgitters platziert werden.

- Schritt 8 Schrauben Sie die Kunststoffspindelmutter (Schutzgitterbefestigung) im Uhrzeigersinn fest auf das Gewinde des Motorgehäuses.
- Schritt 9 Entfernen Sie die PVC-Hülse der Motorwelle.
- Schritt 10 Setzen Sie den Ventilatorflügel auf die Motorwelle. Wichtig: Sorgen Sie dafür, dass die Stifte auf der Motorwelle korrekt in die dafür vorgesehenen Aussparungen im Ventilatorflügel fallen.
- Schritt 11 Schrauben Sie die Kunststoffschraubkappe (Ventilatorflügelbefestigung) entgegen dem Uhrzeigersinn fest auf die Motorwelle, um den Ventilatorflügel zu sichern.
- Schritt 12 Kontrollieren Sie, ob sich der Ventilatorflügel einwandfrei dreht.
- Schritt 13 Lösen Sie die kleine Schraube des Klemmrings *nahezu* vollständig, und setzen Sie den Klemmring lose mit dem hinteren Schlitz um das hintere Schutzgitter herum.
- Schritt 14 Setzen Sie jetzt das vordere Schutzgitter in den vorderen Schlitz des Kunststoffklemmrings und ziehen Sie die Schraube jetzt fest an. Beide Schutzgitterteile sind jetzt stabil miteinander verbunden.

Teilezeichnung XVT-16S

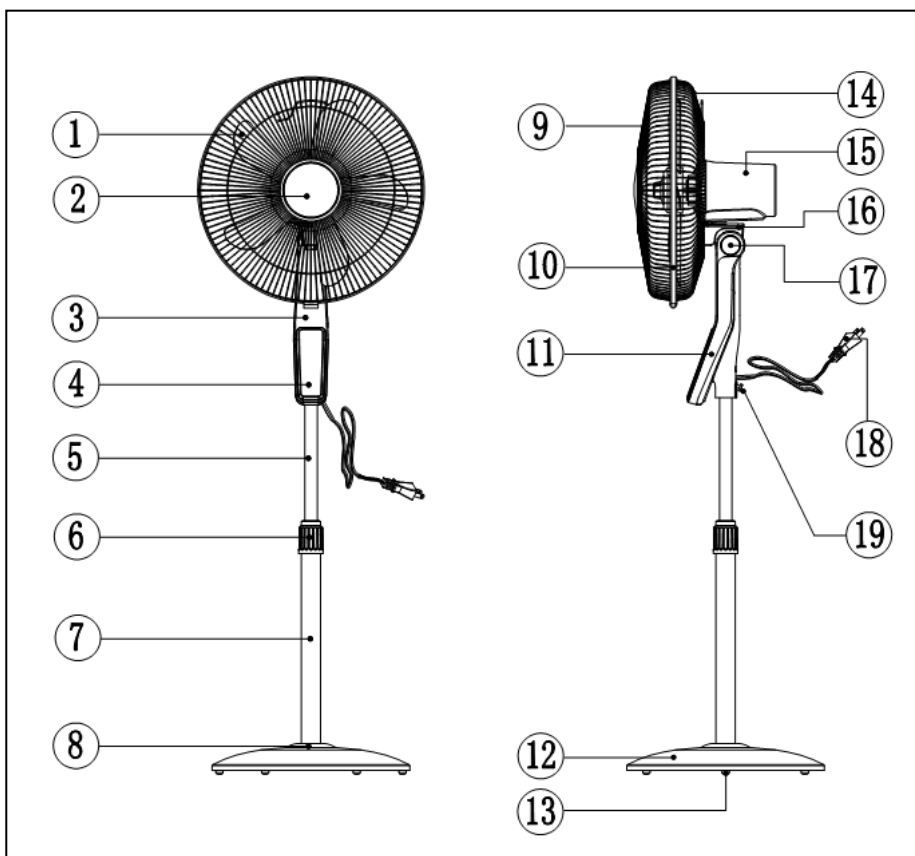







- | | |
|--------------------------------|----------------------------|
| 1. Ventilator Flügel | 11. Schalttafel |
| 2. Motorwelle | 12. Fuß |
| 3. Displaygehäuse | 13. Gewicht des Fußes |
| 4. Display | 14. Schutzgitter Rückseite |
| 5. Obere Ständerrohr | 15. Motorgehäuse |
| 6. Mutter für Höheneinstellung | 16. Kippstützplatte |
| 7. Unten Ständerrohr | 17. Paneel Seite |
| 8. Kunststoffzierring | 18. Kabel mit Schnur |
| 9. Schutzgitter Frontseite | 19. Schraube mit |
| 10. Schutzgitterverschluss | Kunststoffhandgriff |

Montage XVT-16S

- Schritt 1 Das Verpackungsmaterial entfernen und außerhalb der Reichweite kleiner Kinder halten.
- Schritt 2 Bevor Sie die Montage fortsetzen erst kontrollieren, ob der Stecker sich nicht in der Steckdose befindet und der Bedienungsschalter auf ‚0‘ (aus) steht.
- Schritt 3 Die Schraube für die Höheneinstellung entgegen dem Uhrzeigersinn vom Ständerrohr lösen.
- Schritt 4 Den Kunststoffzierring um das Ständerrohr platzieren und die Schraube für die Höheneinstellung wieder an ihre Stelle zurückschrauben.
- Schritt 5 Mit der ‚L‘-Schraube den gewichtsfuß mit einer runden Scheibe fest am Ständerrohr montieren
- Schritt 6 Das Motorgehäuse (inclusive Displaygehäuse) auf den montierten Fuß mit Ständerrohr platzieren und mit der Schraube mit Kunststoffhandgriff sichern.

Zum Montieren des Ventilatorflügels und Schutzgitters sehe Montage XVT-16 von Schritt 1.

Betrieb XVT-16

- Den Ventilator erst dann in Betrieb nehmen, nachdem:
 - der Ventilator vollständig montiert ist;
 - alle Verbindungen kräftig festgeschraubt wurden;
 - alle Sicherheitsvorschriften beachtet wurden;
 - der Ventilator auf einem stabilen, ebenen Untergrund aufgestellt wurde.
- Prüfen Sie, ob die Ventilatorgeschwindigkeit auf  eingestellt ist.
- Stellen Sie den Ventilator in die korrekte Position.
- Stecken Sie den Stecker in eine passende Steckdose.
- Wählen Sie mit dem Bedienungsknopf die gewünschte Geschwindigkeit ( aus,  niedrig,  mittel,  turbo,  still).
- Der Ventilator wird nun seine Funktion aufnehmen und die Led-Beleuchtung brennt.
- Drücken Sie bei Bedarf den Oszillationsknopf (6) (Schwenken): der Ventilator wird nun in einem Winkel von 45° schwenken. Durch Ziehen dieses Knopfes schalten Sie die Oszillationsfunktion (Schwenken) wieder aus.

- Wenn Sie das Gerät ausschalten möchten, stellen Sie den Leistungsschalter in Position 0  (aus). Wenn Sie den Betrieb länger als einige Minuten unterbrechen möchten, müssen Sie auch den Stecker aus der Steckdose ziehen.

Betrieb XVT-16S

- Den Ventilator erst dann in Betrieb nehmen, nachdem:
 - der Ventilator vollständig montiert ist;
 - alle Verbindungen kräftig festgeschraubt wurden;
 - alle Sicherheitsvorschriften beachtet wurden;
 - der Ventilator auf einem stabilen, ebenen Untergrund aufgestellt wurde.
- Stellen Sie den Ventilator in die korrekte Position.
- Stecken Sie den Stecker in eine passende Steckdose. Auf dem Display blinkt die rote Leuchte.

Wählen Sie auf der Schalttafel oder auf der Fernbedienung die gewünschte Funktion.

Achtung: Auf den Display leuchten für alle Funktionen die dazu gehörigen Leuchten auf.

Schalttafel (Wahlmöglichkeiten Fernbedienung sind identisch)	Funktion	Beschreibung
	ON/OFF	Ein-/Ausschalten Wenn man auf den ‚ON/OFF‘-Schalter drückt, beginnt sich der Ventilator auf der niedrigsten Geschwindigkeitsstufe zu drehen.
	Speed	Einstellen der Ventilatorgeschwindigkeit, niedrig (L), mittel (M) oder hoch (H). 
	Mode 	Modus-Einstellung Natürlicher Wind , wenn man die Ventilatorgeschwindigkeit variiert, wird ein natürlicher Wind nachgeahmt. Die Speed-Taste lässt sich weiterhin bedienen, niedrig (L), mittel (M) oder hoch (H). Silent , geräuscharme Lüftungseinstellung.
	Timer	Einstellen der Anzahl Stunden, die der Ventilator lüften muss. Von 0,5 bis 0,75 Stunden einstellbar. 1x drücken: 0,5 Stunden, 2x drücken: 1 Stunde, 3x drücken 1,5 Stunden usw.
	Osc/Swing 	Betätigen, um den Ventilator oszillieren (schwenken) zu lassen. Noch einmal betätigen und das Oszillieren (Schwenken) stoppt.

Reinigung und wartung

Schalten Sie den Ventilator aus und ziehen Sie den Netzstecker aus der Steckdose, wenn Sie das Gerät reinigen oder Wartungsarbeiten durchführen möchten. Der Ventilator verlangt nur einen geringen allgemeinen, äußerlichen Wartungsaufwand. Reinigen Sie ihn regelmäßig mit einem weichen Tuch oder Federwedel oder saugen Sie ihn mit einer weichen Staubsaugerbürste ab. Bei stärkerer Verschmutzung öffnen Sie das vordere Schutzgitter und reinigen Sie die Gitter und Ventilatorflügel mit einem feuchten Tuch und einem milden Reinigungsmittel. Alles gut trocken wischen und den Ventilator gut trocknen lassen bevor Sie das Gerät wieder zusammenbauen und in Betrieb nehmen. Stellen Sie sicher, dass außer auf die Gitter und Ventilatorflügel kein Wasser auf andere Teile des Gerätes gelangt. Spülen oder spritzen Sie den Ventilator niemals ab! Um Verfärbung oder Verformung des Materials zu vermeiden, sollten Sie keinesfalls aggressive oder ätzende (Reinigungs)Mittel verwenden. Wenn der Ventilator am Ende der Saison nicht mehr benötigt wird, bewahren Sie ihn vorzugsweise in der Originalverpackung auf. Diese bietet den besten Schutz. Lagern Sie das Gerät an einem sicheren, trockenen und nicht extrem warmen oder kalten Ort.

Probleme und Lösungen

Der Ventilatorflügel dreht sich nicht, obwohl der Ventilator eingeschaltet ist.

- Ist der Stecker gut in die Steckdose eingesteckt?
- Führt die Steckdose Strom?
- Ist der Schaltknopf I, II oder III eingeschaltet?
- Wird der Flügel irgendwo blockiert, z.B. durch eine Beschädigung, eine Verformung des Schutzgitters oder einen Fremdkörper?

Das Gerät macht beim Einschalten ein ungewöhnliches Geräusch.

- Prüfen Sie, ob das Ventilatorblatt so weit wie möglich über die Motorachse platziert ist.
- Prüfen Sie, ob sich vielleicht kleine Faden auf dem Ventilatorblatt befinden.
- Prüfen Sie, ob der Ventilatorflügel vielleicht eine Verformung des Schutzgitters berührt.

Hinweis: Reparaturen dürfen nur von entsprechend ausgebildeten Fachkräften durchgeführt werden. Das gilt auch für den Austausch oder die Reparatur des Elektrokabels und Netzsteckers. Verlangen Sie bei einer Reparatur nur Original-Ersatzteile.

Bei Änderungen am Gerät und nicht fachgerecht durchgeführten Reparaturen verfallen die Garantieansprüche sowie die Haftung des Händlers, Importeurs und Herstellers.

Entsorgung

Innerhalb der EU weist dieses Symbol darauf hin, dass dieses Produkt nicht mit dem gewöhnlichen Hausmüll entsorgt werden darf. Altgeräte enthalten wertvolle Stoffe, die verwertet werden können und müssen, um die Umwelt und die Gesundheit der Menschen nicht durch eine unkontrollierte Müllsammlung zu schädigen. Bringen Sie Altgeräte daher zu einer dafür vorgesehenen Deponie oder wenden Sie sich an das Geschäft, wo Sie das Gerät gekauft haben. Diese können dafür sorgen, dass möglichst viele Teile des Geräts wiederverwendet werden.

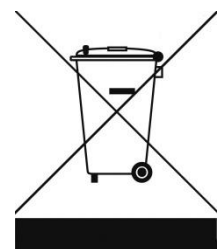

EG-Konformitätserklärung

Hiermit bescheinigt die **Eurom, Kokosstraat 20, 8281 JC Genemuiden (NL)**,
dass die nachstehenden Geräte:

Marke: Eurom
Modell: XVT-16 & XVT-16S
Bezeichnung: Ventilator

die Anforderungen der Niederspannungsrichtlinie und der EMV-Richtlinie sowie die
nachstehend angeführten Anforderungen erfüllen:

XVT-16

LVD 2014/35/EU:

EN 60335-2-80:2003+A1:2004+A2:2009
EN 60335-1:2012+A11:2014
EN 62233:2008

EMC 2014/30/EU:

EN 55014-1:2006+A1:2009+A2:2011
EN 55014-2:2015
EN 61000-3-2:2014
EN 61000-3-3:2013

XVT-16S

LVD 2014/35/EU:

EN 60335-2-80:2003+A2:2009
EN 60335-1:2012+A11:2014
EN 62233:2008

EMC 2014/30/EU:

EN 50014-1:2017
EN 55014-2:2015
EN 61000-3-2:2014
EN 61000-3-3:2013

Genemuiden, 09-01-2019
W.J. Bakker, alg. dir.



Index

Thanks.....	22
General safety guidelines	22
Putting together and assembling	24
Assembling the XVT-16	24
Drawing of the parts of XVT-16S	25
Assembling XVT-16S.....	26
Operating the XVT-16	26
Operating the XVT-16S	27
Cleaning and maintenance.....	28
Problems and solutions	28
Removal.....	28
CE – Declaration	29

Thanks

Thank you very much for choosing for a EUROM product. You have made a good choice! We hope you will be satisfied about its functioning.

To get maximum profit from your product, it is important to read this manual attentive and totally before use, and to understand what is written. Read especially the safety instructions: they are there to protect you and your environment.

Keep the manual in a safe place for future reference. Store also the package: that is the best protection for your heater in times of no-use. And if you at any time pass the appliance on, pass on the manual and package too.

Model	XVT-16	XVT-16S
Connected power	220-240V~50Hz	220-240V~50Hz
Output capacity	60W	60W
Ø blades	16"	16"
Weight	2,9 kg	6,2 kg
Dimensions	33 x 45x 60 cm	43 x 45 x 149 cm

General safety guidelines

- This device is only to be used indoors.
- Before using the fan, assemble it completely. Always keep the plug out of the socket when assembling/disassembling.
- This device should only be used for the purposes (ventilating a domestic space) and in the way as set out in the booklet. Any other usage may be dangerous (could cause fire, injury, damage, electric shock etc.), will invalidate the guarantee
- Check fan, plug and cable for damage before use Do not turn on the appliance if you have discovered damage to the appliance, cord or plug, if the appliance is malfunctioning, if it has been dropped or if there are signs of any other defect. Return the complete product to the vendor or to a certified electrician for inspection and/or repair. Always ask for original parts. The appliance (incl. cord and plug) may only be opened and/or repaired by properly authorised and qualified persons.
- If you hear strange noises, smell something or see smoke, switch off the fan immediately and remove the plug from the socket.
- Before every use, check that the voltage on the socket to be used matches the voltage indicated on the device's specification plate: 220/240V~50Hz.
- Avoid the use of extension cables. If unavoidable, use an approved cable with sufficient power. Completely unroll the cable.

- The electrical cable may never come into contact with sharp, hot or moving objects, must not be wound around the fan and must not be bent or rolled up too tightly.
- If the electric cable of the plug is damaged, it needs to be replaced by a qualified person. Never repair it yourself.
- Always ensure that the floor is sturdy, flat and horizontal.
- Do not leave a fan operating unsupervised in a room.
- This device is not suitable for use in wet or damp spaces such as bathrooms and laundry rooms. Do not place the device in the vicinity of taps, bathtub, shower, pool, fountains or other sources of moisture. Make sure it cannot fall into water and prevent water from getting into the device itself. If, at any time, the device does fall into water, unplug it immediately! Do not use a device that has a damp interior but have it repaired.
- Never immerse the device, cord or plug in water and never touch it with wet hands or feet.
- Do not place the appliance in an open window to avoid rain or on wet surfaces and avoid that no moisture spillage.
- Never hang things over the device. Ensure that curtains, clothings and other materials do not come into the vicinity of the fan.
- Watch out that long hair is not sucked into the fan.
- Keep the suction and extraction grill clean and free from dust and make sure that a minimum of 30 cm of free space is left around the fan.
- Make sure there are no objects in the vicinity of the fan that could hinder it from oscillating (swivelling).
- Never insert a finger, pen or any other object through the protective grille when the fan is in use!
- Never spray any products (anti-insect, cleaning agent etc) on or in the fan.
- Do not store or use the fan:
 - in locations where it could become wet or fall into water;
 - near flammable, explosive or gaseous substances. A spark from the switch can start a fire;
 - near acids, alkalis, oil or other corrosive substances.
- Never connect the fan to a timer or dimmer.
- Do not use the fan at temperatures above 40°C, not in the vicinity of heating apparatuses and not in dusty areas.
- First turn off the fan and then remove the plug from the socket before moving, cleaning or carrying out maintenance. Do that when the fan is not in use as well. Pull on the plug to remove from the socket, never pull on the cord!
- Make sure that the plug has been pulled out of the socket *before* you remove the protective grill for cleaning or any maintenance tasks.

- Always remove the plug from the socket after use.
- This appliance can be used by children aged from 8 years and above and persons with reduced physical, sensory or mental capabilities or lack of experience and knowledge if they have been given supervision or instruction concerning use of the appliance in a safe way and understand the hazards involved.
- Children shall not play with the appliance.
- Prevent the fan from blowing continuously on small children, patients or people that have difficulties in moving aside.
- Cleaning and user maintenance shall not be made by children without supervision.

Putting together and assembling
Drawing of the parts of XVT-16

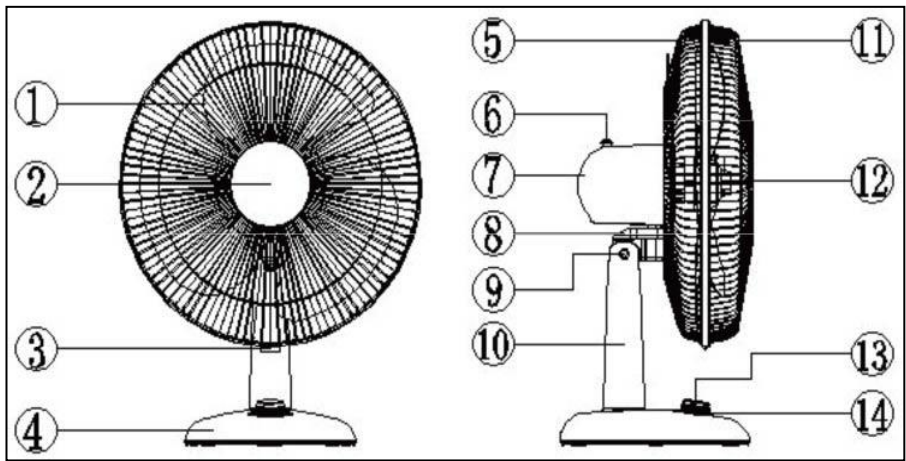

- | | |
|----------------------------------|--|
| 1. Fan blade | 9. Tilt axle |
| 2. Motor axle | 10. Stand |
| 3. Lock for the protective grill | 11. Front protective grill |
| 4. Plastic base | 12. Plastic screw cap for affixing the fan blade |
| 5. Rear protective grill | 13. Control button |
| 6. Oscillation (swivel) knob | 14. LED lighting |
| 7. Motor housing | |
| 8. Tilt support plate | |

Assembling the XVT-16

- Step 1 Remove the packing material and keep it away from children.
- Step 2 Before continuing, check that the plug is not plugged into the socket and the control button is on '0' (off).
- Step 3 Mount the plastic base to the motor housing (including the stand). Pull the electric cable with the plug through the opening in the plastic base and affix to the base using the three screws included in the delivery.
- Step 4 Pull the electric cable through the holder and the opening in the plastic base.

- Step 5 Tighten the plastic screw cap (that affixes the fan blade) of the fan axle. Attention: you must turn it clockwise to dismount the screw cap (to loosen it).
- Step 6 Tighten the threaded turnbuckle (that affixes the protective grill) of the motor housing; turn it counter-clockwise to dismount the guard nut (to loosen it).
- Step 7 Place the rear protective grill against the front side of the motor housing with the carrier bracket on the protective grill facing upwards. Make sure that the positioning pins of the motor housing are placed correctly in the slots of the protective grill.
- Step 8 Now tighten the guard nut (that affixes the protective grill) firmly clockwise onto the screw thread of the motor housing.
- Step 9 Remove the PVC sleeve of the motor axle.
- Step 10 Place the fan blade onto the motor axle. Important! Make sure that the pins of the motor align properly with the appropriate recesses in the fan blade.
- Step 11 Tighten the plastic spinner (for affixing the fan blade) firmly counter-clockwise onto the motor axle to secure the fan blade.
- Step 12 Check to see that the fan blade rotates properly.
- Step 13 Turn the screw of the locking ring *almost* entirely loose and loosely place the plastic locking ring with the rear groove around the rear protective grill.
- Step 14 Now mount the rear protective grill in the front groove of the plastic locking ring and tighten the screw firmly. Both protective grills are now solidly connected to each other.

Drawing of the parts of XVT-16S

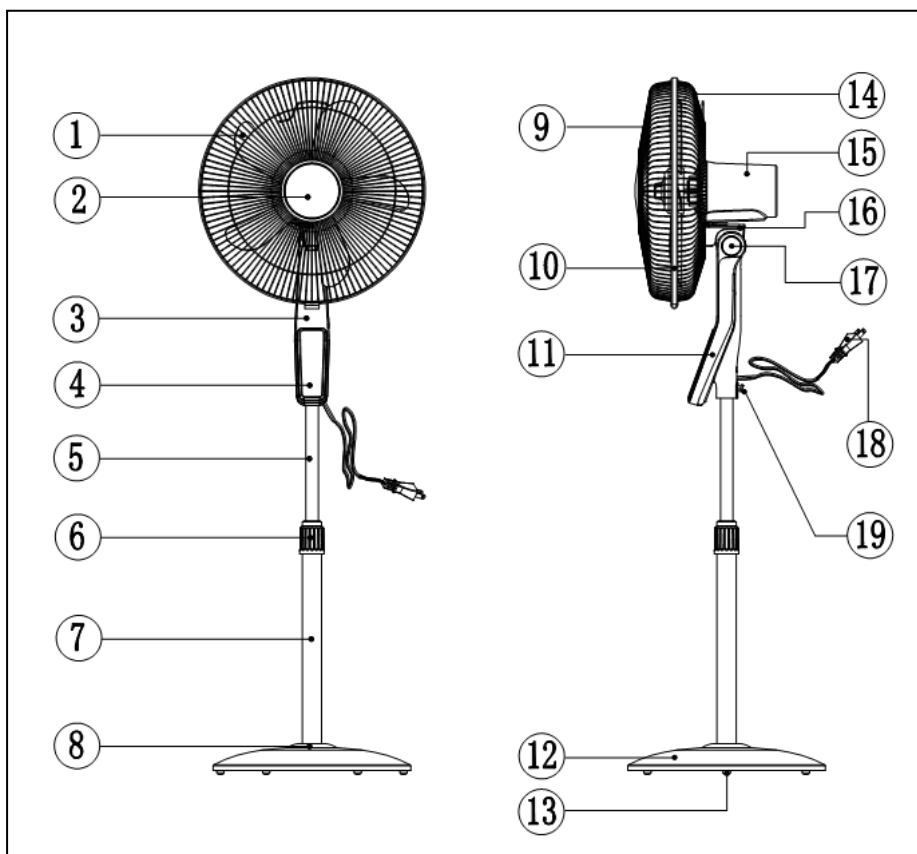

- | | |
|----------------------------------|-----------------------------|
| 1. Fan blade | 11. Control panel |
| 2. Motor axle | 12. Base |
| 3. Display housing | 13. Base weight |
| 4. Display | 14. Rear protective grill |
| 5. Upper support pipe | 15. Motor housing |
| 6. Nut for height adjustment | 16. Tilt support plate |
| 7. Lower support pipe | 17. Side panel |
| 8. Plastic ornamental ring | 18. Cable with coiled cord |
| 9. Front protective grill | 19. Screw with plastic grip |
| 10. Locking system for the grill | |







Assembling XVT-16S

Step 1 Remove the packing material and keep it away from children.

- Step 2 Before continuing, check that the plug is not plugged into the socket and the control button is on '0' (off).
- Step 3 Remove the nut for height adjustment on the support pipe by turning it counter-clockwise.
- Step 4 Place the plastic ornamental ring onto the support pipe and return the nut for height adjustment to its proper place.
- Step 5 Mount the weighted foot with a round disc firmly to the support pipe using the 'L' screw
- Step 6 Place the motor housing (including the display housing) onto the support pipe attached to the assembled base and secure it with the screw with the plastic handgrip.

For mounting the fan blade and the protective grill, see assembly XVT-16 from step 1.

Operating the XVT-16



- Use the fan only when:
 - The fan is completely assembled;
 - All the connections are tightened firmly;
 - All the safety instructions have been observed;
 - The fan is positioned on a stable and flat ground.
- Check whether the fan speed is set to .
- Set the fan in the correct position.
- Insert the plug into an appropriate socket.
- Use the control button to choose the desired speed ( off,  low,  medium,  turbo,  silent).
- The fan will start operating and the LED lighting will turn on.
- If necessary, press the oscillation (swivel) knob (6): the fan will now swivel in an angle of 45°. By pulling out this knob, you stop the oscillation (swivel) function.
- To switch off the fan, set the On/Off button to 0  (off). If you want to disrupt the operation for longer than a few minutes, then also remove the plug from the socket.

Operating the XVT-16S

- Use the fan only when:
 - The fan is completely assembled;
 - All the connections are tightened firmly;
 - All the safety instructions have been observed;
 - The fan is positioned on a stable and flat ground.
- Set the fan in the correct position.
- Plug the plug in the appropriate socket. The red lamp on the display will come on.

On the control panel or the remote control make the desired choice.

Attention: The corresponding lamps on the display will come on at all the functions.

Controlpanel (choice options in the remote control are identical)	Function	Description
	ON/OFF	On/Off switch: When pressing 'ON/OFF', the fan starts at the lowest speed.
	Speed	Setting the fan speed, low (L), medium (M) or high (H) 
	Mode 	Mode setting: Natural wind: by varying the fan speed, the fan imitates a natural wind. Speed button continues to work, natural wind low (L), medium (M) or high (H) Silent: silent ventilation position.
	Timer	Setting the number of hours that the fan must ventilate. Set-up from 0.5 to 7.5 hours. Pressing 1x: 0.5 hour, pressing 2x: 1 hour, pressing 3x 1.5 hour, etc.
	Osc/Swing 	Pressing this knob the fan to have it oscillate (swivel). Pressing it once again stops the oscillation (swivelling).

Cleaning and maintenance

Switch the fan off and remove the plug from the socket if you wish to clean the device or perform maintenance.

The fan only needs general, exterior maintenance. Dust it regularly with a soft cloth or duster or use a vacuum cleaner with a soft brush to clean. If it is very dirty, open the grille and clean grilles and blades using a soft, damp cloth and a mild household cleaning agent. Dry everything thoroughly and allow the fan to dry properly before reassembling and using again. Ensure that water does not come into contact with anything other than the grille and blades. Never rinse or spray the fan!

In order to prevent material discolouration or deformities, never use aggressive or corrosive (cleaning) products.

If the fan is to be stored at the end of the season, repack in its original packaging: this offers the best protection. Store it in a safe and dry place that is not subject to extremes of heat or cold.

Problems and solutions

The fan blades do not rotate even though the device is switched on

- Is the plug in the socket?
- Is there power to the socket?
- Is the blade blocked, e.g. by damage, a deformity on the grille or a foreign object?

There is strange noise when starting

- Check to ensure the blades are placed as far over the motor axle as possible.
- Check if there are any burrs around the edges of the blades.
- Check whether the blades have become deformed and are touching the protective grille.

Warning: Repairs must be carried out by qualified engineers. This also applies to replacing or repairing the electrical cable and plug. Please request original parts if the device needs to be repaired.

If the device is subjected to modifications or repairs are carried out by unqualified persons, the guarantees from the supplier, importer and manufacturer will become null and void.

Removal



In the EU this symbol indicates that this product may not be disposed of as ordinary household waste. Old equipment contains valuable materials, suitable for recycling. These materials should be made suitable for reuse in order to prevent any adverse effects to health and the environment caused by unregulated waste collection. Therefore, please make sure that you bring old equipment to a designated collection point. Alternatively, contact the original supplier, who can make sure that as many of the components as possible can be recycled.

CE – Declaration

It is hereby declared by: **Eurom, Kokosstraat 20, 8281 JC Genemuiden - NL**
that the devices below:

Make: EUROM
Model: XVT-16 & XVT-16S
Description: Fan

fulfil the requirements of the Low Voltage Directive and the EMC directive and correspond to the following norms:

XVT-16

LVD 2014/35/EU:

EN 60335-2-80:2003+A1:2004+A2:2009
EN 60335-1:2012+A11:2014
EN 62233:2008

EMC 2014/30/EU:

EN 55014-1:2006+A1:2009+A2:2011
EN 55014-2:2015
EN 61000-3-2:2014
EN 61000-3-3:2013

XVT-16S

LVD 2014/35/EU:

EN 60335-2-80:2003+A2:2009
EN 60335-1:2012+A11:2014
EN 62233:2008

EMC 2014/30/EU:

EN 50014-1:2017
EN 55014-2:2015
EN 61000-3-2:2014
EN 61000-3-3:2013

Genemuiden, 09-01-2019

W.J. Bakker, alg. dir.



Table des matières

Caractéristiques techniques	31
Consignes de sécurité importantes.....	31
Assemblage et montage	34
Schéma des composants XVT-16	34
Assemblage XVT-16.....	34
Schéma des composants XVT-16S	35
Assemblage XVT-16S.....	36
Fonctionnement XVT-16	36
Fonctionnement XVT-16S	37
Nettoyage et entretien	38
Problèmes et solutions	38

Remerciements

Nous vous remercions d'avoir choisi un appareil EUROM. Vous avez fait un excellent choix ! Nous espérons que ce produit fonctionnera à votre entière satisfaction.

Pour que vous profitiez au maximum de votre appareil, nous vous recommandons de lire attentivement et de bien comprendre le contenu intégral de ce mode d'emploi avant toute utilisation. Accordez une attention particulière aux consignes de sécurité, qui sont indiquées pour votre sécurité et celle de votre entourage !

Conservez ensuite le mode d'emploi afin de pouvoir le consulter ultérieurement. Conservez également l'emballage : celui-ci apporte la meilleure protection de votre chauffage pendant son entreposage hors saison. Si vous cédez l'appareil à une autre personne, remettez-lui également le mode d'emploi et l'emballage.

Caractéristiques techniques

Model	XVT-16	XVT-16S
Tension de raccordement	220-240V~50Hz	220-240V~50Hz
Puissance absorbée	60W	60W
Ø de l'ailette	16"	16"
Poids	2,9 kg	6,2 kg
Dimensions	33 x 45 x 60 cm	43 x 45 x 149 cm

Consignes de sécurité importantes

- Cet appareil est destiné uniquement à une utilisation à l'intérieur.
- Assemblez d'abord entièrement le ventilateur avant de l'utiliser. Retirez toujours la fiche de la prise de courant pour monter/démonter.
- Réservez cet appareil uniquement à l'usage prévu et de la manière décrite dans ce livret. Tout autre usage peut représenter un risque (incendie, blessures, dommages, choc électrique, etc.) et annule la responsabilité du fournisseur ainsi que la garantie.
- Vérifiez d'éventuels dommages au ventilateur, à l'appareil, la fiche et au câble électrique avant toute utilisation. N'allumez pas l'appareil lorsque vous constatez des dommages à l'appareil, au cordon ou à la fiche, ou lorsqu'il fonctionne mal, qu'il est tombé ou qu'il présente tout autre dysfonctionnement. Rapportez l'appareil complet au fournisseur ou à un électricien agréé pour contrôle et/ou réparation. Exigez toujours des pièces d'origine. L'appareil (y compris le cordon et la fiche) peut être ouvert et/ou réparé exclusivement par des personnes compétentes et qualifiées.
- Retirez la fiche de la prise de courant et éteignez le ventilateur dès que vous entendez des bruits étranges, sentez quelque chose ou voyez de la fumée.

- Avant chaque utilisation, vérifiez que la tension de la prise que vous allez utiliser est identique au voltage indiqué sur la plaque signalétique de l'appareil : 220/240V~50 Hz.
- Évitez autant que possible les rallonges. Si une rallonge est inévitable, utilisez un câble homologué d'une puissance suffisante. Dans le cas d'une rallonge sur dévidoir, déroulez toujours complètement le câble.
- Le câble électrique ne doit pas toucher des objets acérés, chauds ou mobiles, ne doit pas être enroulé sur le ventilateur et ne doit pas être coudé ou roulé trop serré.
- Lorsque la fiche ou le cordon électrique est endommagé, il doit être remplacé par une personne qualifiée. N'effectuez jamais de réparations vous-même.
- Toujours poser l'appareil sur une surface solide, plane et horizontale.
- Ne laissez jamais un fan en travail sans surveillance dans une chambre.
- Cet appareil ne convient pas pour une utilisation dans des pièces humides, telles que salles de bains, buanderies, etc. Ne le placez pas à proximité d'un robinet, bain, piscine, d'un lave-mains ou d'une installation telle. Veillez à ce qu'il ne puisse jamais tomber dans l'eau et évitez que de l'eau puisse pénétrer dans l'appareil. Si l'appareil tombe néanmoins dans l'eau, retirez d'abord la fiche de la prise de courant. N'utilisez plus un appareil si ses composants internes sont humides, mais portez-le en réparation.
- Ne plongez jamais l'appareil, le cordon ou la fiche dans l'eau ou dans un autre liquide et ne touchez jamais l'appareil avec des mains ou pieds mouillés.
- N'installez pas l'appareil dans une fenêtre ouverte exposée à la pluie, sur des surfaces mouillées et évitez que l'appareil n'entre en contact avec l'eau.
- Ne laissez rien sur ou sur le ventilateur et ne l'utilisez pas à proximité de rideaux, de vêtements ou de tout autre matériel risquant de provoquer un blocage du moteur. Cela peut entraîner une surchauffe ou un incendie.
- Veillez à ce que des cheveux longs ne soient aspirés dans le ventilateur.
- Nettoyez et dépoussiérez la grille d'aspiration et de soufflage et prévoyez un espace libre d'au moins 30 cm autour du ventilateur.
- Veillez à ce qu'il n'y ait pas d'objets à proximité du ventilateur qui peuvent gêner l'oscillation (pivotement).
- Ne passez jamais un doigt, stylo, bâtonnet, ou quelque objet que ce soit, à travers la grille de protection du ventilateur en marche !
- Ne vaporisez pas de produits (insecticides, nettoyeurs) sur ou dans le ventilateur. - Ne laissez pas un ventilateur en fonctionnement sans surveillance.

- Ne pas utiliser ou ranger le ventilateur :
 - à des endroits où il pourrait être mouillé ou tomber dans l'eau ;
 - près de substances inflammables, explosives ou gazeuses, une étincelle de l'interrupteur pourrait l'enflammer;
 - près d'acides, alcali, pétrole et autres substances corrosives.
- Ne branchez pas le ventilateur sur un minuteur ou variateur.
- N'utilisez pas le ventilateur à des températures supérieures à 40 degrés Celsius, à proximité d'appareils de chauffage, ni dans des pièces poussiéreuses.
- Arrêtez, puis débranchez le ventilateur avant de déplacer, nettoyer ou effectuer de l'entretien sur celui-ci. Procédez de même quand le ventilateur n'est pas utilisé. A cet effet, saisissez la fiche. Ne tirez jamais sur le cordon !
- Assurez-vous que la fiche soit retirée de la prise de courant avant d'enlever la grille de protection du ventilateur pour des travaux de nettoyage ou d'entretien.
- Toujours enlever la fiche de la prise après utilisation.
- Cet appareil ne doit pas être utilisé par des enfants, ou des personnes souffrant d'une limitation physique, sensorielle ou mentale, ou manquant l'expérience et les connaissances nécessaires pour l'utiliser, qu'une personne responsable de leur bien-être ou leur surveillance soit présente ou non. Gardez ces personnes, ainsi que les animaux domestiques, éloignées du ventilateur.
- Cet appareil peut être utilisé par des enfants âgés d'au moins 8 ans et par des personnes ayant des capacités physiques, sensorielles ou mentales réduites ou dénuées d'expérience ou de connaissance, s'ils (si elles) sont correctement surveillé(e)s ou si des instructions relatives à l'utilisation de l'appareil en toute sécurité leur ont été données et si les risques encourus ont été appréhendés.
- Les enfants ne doivent pas jouer avec l'appareil.
- Évitez que l'appareil souffle en continu sur de jeunes enfants, des patients ou des personnes à mobilité réduite.
- Le nettoyage et l'entretien par l'utilisateur ne doivent pas être effectués par des enfants sans surveillance.

Assemblage et montage

Schéma des composants XVT-16

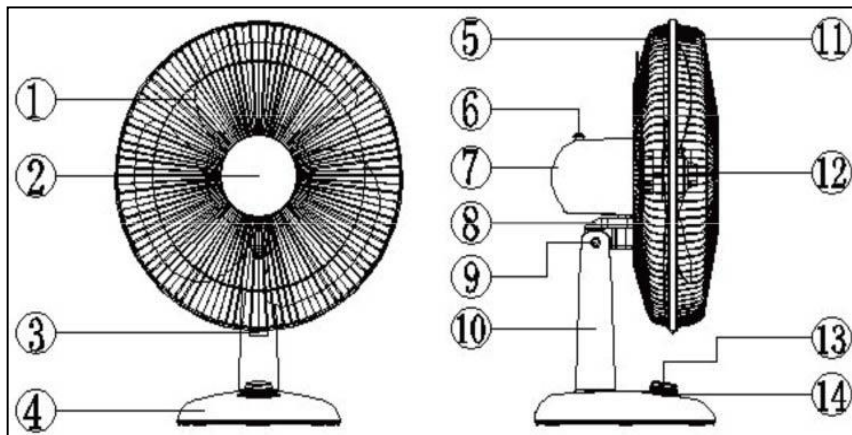

- | | | | |
|----|-----------------------------------|-----|--|
| 1. | Pale de ventilateur | 8. | Plaque de support de basculement |
| 2. | Axe du moteur | 9. | Axe de basculement |
| 3. | Fermeture grille de protection | 10. | Support |
| 4. | Pied en plastique | 11. | Grille de protection avant |
| 5. | Grille de protection arrière | 12. | Bouchon fileté en plastique fixation pale de ventilateur |
| 6. | Bouton d'oscillation (pivotement) | 13. | Bouton de commande |
| 7. | Bloc moteur | 14. | Éclairage LED |

Assemblage XVT-16

- Étape 1 Retirez les matériaux d'emballage et tenez-les hors de portée des enfants.
- Étape 2 Avant de continuer, vérifiez si la fiche ne se trouve plus dans la prise de courant et que le bouton de commande soit sur '0' (arrêt).
- Étape 3 Montez le pied en plastique sur le bloc moteur (y compris le support). Passez le cordon électrique avec fiche par l'ouverture dans le pied en plastique, que vous fixez avec les trois vis fournies.
- Étape 4 Passez le cordon électrique par le support et par l'ouverture dans le pied en plastique.
- Étape 5 Tournez le bouchon fileté en plastique (fixation de pale de ventilateur) de l'axe du ventilateur, tournez dans le sens horaire pour démonter ce bouchon fileté (LOOSEN).
- Étape 6 Tournez le presse-étoupe en plastique (fixation de grille de protection) du bloc moteur, tournez dans le sens antihoraire pour démonter ce presse-étoupe (LOOSEN).
- Étape 7 Placez la grille de protection arrière contre l'avant du bloc moteur avec la poignée de transport sur la grille de protection dirigée vers le haut. Veillez à ce que les goupilles de positionnement sur le bloc moteur soient placées correctement dans les fentes de la grille de protection.

- Étape 8 À présent, serrez fermement le presse-étoupe (fixation de grille de protection) dans le sens horaire sur le filetage du bloc moteur.
- Étape 9 Enlevez le manchon en PVC de l'axe du moteur.
- Étape 10 Placez la pale de ventilateur sur l'axe du moteur. Important ! Veillez à ce que les goupilles sur l'axe du moteur tombent parfaitement dans les ouvertures destinées à cet effet dans la pale de ventilateur.
- Étape 11 Serrez fermement le bouchon fileté en plastique (fixation de pale de ventilateur) dans le sens antihoraire sur l'axe du moteur pour bloquer la pale de ventilateur.
- Étape 12 Contrôlez si la pale de ventilateur tourne correctement.
- Étape 13 Desserrez *presque* entièrement la vis de la bague de serrage. Ensuite, placez la bague de serrage en plastique avec l'encoche arrière autour de la grille de protection arrière.
- Étape 14 À présent, placez la grille de protection avant dans l'encoche avant de la bague de serrage en plastique, puis serrez fermement la vis. Les deux éléments de la grille de protection sont maintenant fermement assemblés.

Schéma des composants XVT-16S

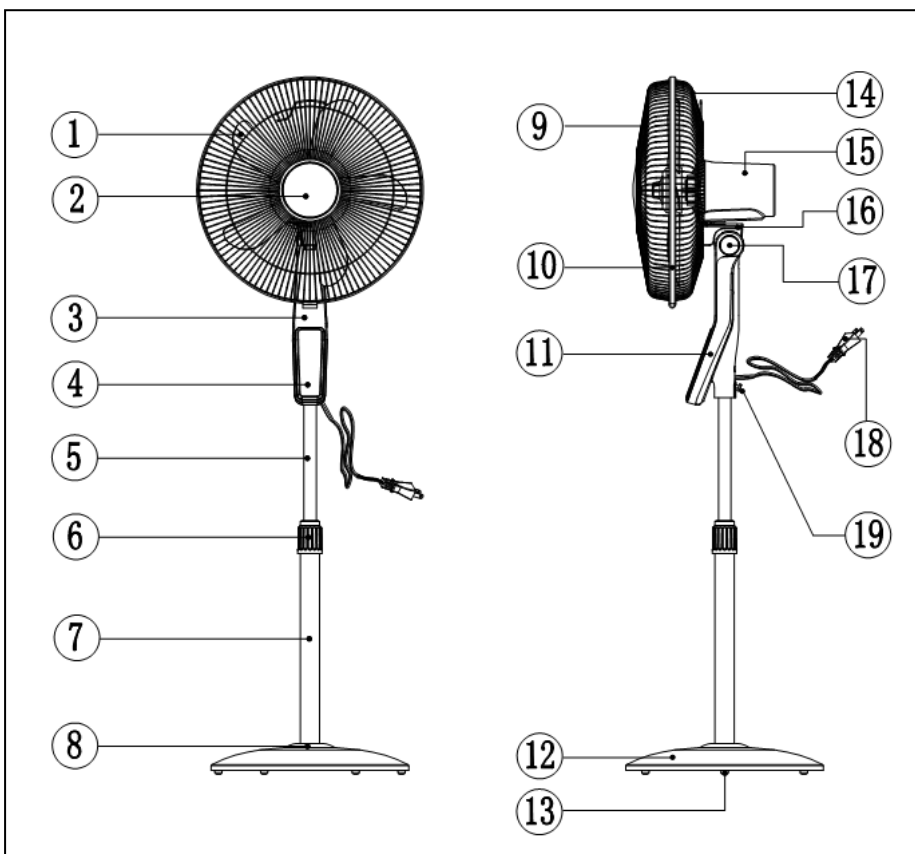







- | | | | |
|----|--|-----|-----------------------------------|
| 1. | Pale de ventilateur | 10. | Fermeture de grille de protection |
| 2. | Axe du moteur | 11. | Panneau de commande |
| 3. | Boîtier d'écran | 12. | Pied |
| 4. | Écran | 13. | Poids pied |
| 5. | Tube de support supérieur | 14. | Grille de protection arrière |
| 6. | Presse-étoupe de réglage de la hauteur | 15. | Bloc moteur |
| 7. | Tube de support en bas | 16. | Plaque de support de basculement |
| 8. | Bague décorative en plastique | 17. | Panneau côté |
| 9. | Grille de protection avant | 18. | Câble avec cordon |
| | | 19. | Vis avec poignée en plastique |

Assemblage XVT-16S

- Étape 1 Retirez les matériaux d'emballage et tenez-les hors de portée des enfants.
- Étape 2 Avant de continuer, vérifiez si la fiche ne se trouve plus dans la prise de courant et que le bouton de commande soit sur '0' (arrêt).
- Étape 3 Enlevez le presse-étoupe de réglage de la hauteur en tournant dans le sens antihoraire du tube de support.
- Étape 4 Placez la bague décorative en plastique autour du tube de support, puis remettez en place le presse-étoupe de réglage de la hauteur en le serrant/
- Étape 5 Avec la vis 'L', montez le pied lesté avec une disque rond fermement sur le tube de support
- Étape 6 Placez le bloc moteur (y compris le boîtier d'écran) sur le pied monté avec tube de support et fixez-le avec la vis avec poignée en plastique.

Pour monter la pale de ventilateur et la grille de protection, voir l'assemblage XVT-16 à partir de l'étape 1.

Fonctionnement XVT-16





- Ne mettez en service le ventilateur que si :
 - le ventilateur est entièrement assemblé ;
 - tous les assemblages sont fermement serrés ;
 - toutes les consignes de sécurité ont été respectées ;
 - le ventilateur est placé sur un support plat et stable.
- Contrôlez si la vitesse de ventilateur est sûr .
- Mettez le ventilateur dans la bonne position.
- Insérez la fiche dans une prise de courant appropriée.
- Avec le bouton de commande, sélectionnez la vitesse souhaitée ( arrêt,  basse,  moyenne,  turbo,  SILENT silence).
- Le ventilateur se met en marche et l'éclairage LED s'allume.
- Si vous le souhaitez, enfoncez le bouton d'oscillation (pivotement) (6) : le ventilateur pivote maintenant à un angle de 45°. En retirant ce bouton, vous arrêtez à nouveau la fonction d'oscillation (pivotement).

- Pour éteindre le ventilateur, mettez le bouton de puissance sur 0 (arrêt). Si vous souhaitez interrompre le fonctionnement pendant plus de quelques minutes, vous devez également retirer la fiche de la prise de courant.

Fonctionnement XVT-16S

- Ne mettez en service le ventilateur que si :
 - le ventilateur est entièrement assemblé ;
 - tous les assemblages sont fermement serrés ;
 - toutes les consignes de sécurité ont été respectées ;
 - le ventilateur est placé sur un support plat et stable.
- Mettez le ventilateur dans la bonne position.
- Insérez la fiche dans une prise de courant appropriée. Le témoin rouge sur l'écran s'allume.
Sélectionnez l'option souhaitée sur le panneau de commande ou sur la télécommande.

Attention : pour toutes les fonctions, les témoins correspondants s'allument sur l'écran.

Panneau de commande (les options sur la télécommande sont identiques)	Fonction	Description
	ON/OFF	Allumer/éteindre En appuyant sur la touche 'ON/OFF', le ventilateur commence à fonctionner à la vitesse la plus basse.
	Speed	Réglage de la vitesse du ventilateur, basse (L), moyenne (M) ou élevée (H) 
	Mode 	Réglage du mode : Vent naturel , un vent naturel est imité en variant la vitesse du ventilateur. Le bouton Speed peut encore être commandé, vitesse vent naturel basse (L), moyenne (M) ou élevée (H) Silent , position de ventilation silencieuse. 
	Timer	Réglage du nombre d'heures où le ventilateur doit continuer à fonctionner. Réglable de 0,5 à 7,5 heures. 1x pression : 0,5 heure, 2x pressions : 1 heure, 3x pressions 1,5 heure, etc.
	Osc/Swing 	Appuyez sur le bouton pour activer la fonction d'oscillation (pivotement) du ventilateur. Appuyez à nouveau pour arrêter l'oscillation (pivotement).

Nettoyage et entretien

Arrêtez le ventilateur, puis retirez la fiche de la prise murale lorsque vous procédez au nettoyage ou à l'entretien.

Le ventilateur ne nécessite qu'un peu d'entretien général, et extérieur. Dépoussiérez-le régulièrement avec un chiffon doux ou un plumeau, ou passez la petite brosse de l'aspirateur. En cas de forte salissure, ouvrez la grille de devant, puis nettoyez la grille et les ailettes à l'aide d'un chiffon légèrement imbibé d'eau additionnée d'un nettoyant ménager. Essuyez bien, laissez sécher le ventilateur, puis remontez-le entièrement avant de l'utiliser à nouveau. Assurez-vous de ne pas mouiller d'autres éléments, en dehors de la grille et des ailettes ! Ne rincez, ni n'arrosez jamais le ventilateur !

Pour éviter la décoloration ou la déformation du matériau, n'utilisez jamais de nettoyants agressifs ou corrosifs.

Lorsque vous rangez le ventilateur à la fin de la saison, remettez-le dans son emballage d'origine : cet emballage offre la meilleure protection. Rangez-le dans un endroit sûr, sec, à une température tempérée.

Problèmes et solutions

Les ailettes du ventilateur ne tournent pas, une fois l'appareil mis en marche.

- La fiche est-elle bien insérée dans la prise murale ?
- La prise murale est-elle alimentée par du courant ?
- Les ailettes ne sont-ils pas bloquées ou endommagées quelque part, par une déformation de la grille de protection ou par un corps étranger ?

Le démarrage s'accompagne d'un bruit anormal

- Vérifiez que les ailettes sont poussées aussi loin que possible sur l'arbre de transmission du moteur.
- Vérifiez l'absence de possibles petites bavures autour des ailettes.
- Vérifiez une possible déformation de la grille de protection, que les ailettes touchent lorsqu'elles tournent.

Avertissement : Les réparations doivent être effectuées par des monteurs formés à cet effet. Ceci concerne également le remplacement ou la réparation du câble électrique. Lors d'une réparation, exigez toujours des pièces originales.

Toute modification de l'appareil ou réparation effectué sur l'appareil par une personne incompétente annulent la garantie et la responsabilité du fournisseur, de l'importateur et du fabricant.

Élimination

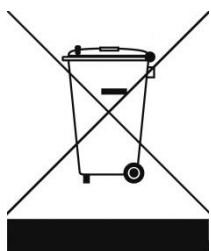

Au sein de l'UE, ce symbole indique que ce produit ne peut être éliminé avec les déchets ménagers habituels. D'anciens appareils contiennent des matériaux précieux recyclables, qui doivent être reconditionnés pour ne pas nuire à l'environnement et à la santé humaine par une collecte incontrôlée des déchets. Par conséquent, nous vous prions de déposer vos anciens appareils dans un point de collecte destiné à cet effet ou de vous adresser au fournisseur où vous avez acheté l'appareil. Ce dernier veillera à ce qu'un maximum de pièces de l'appareil soient réutilisées.

Attestation CE

Par la présente, **Eurom, Kokosstraat 20, 8281 JC Genemuiden** - NL atteste que les appareils ci-dessous :

Marque : Eurom
Modèle : XVT16 et XVT16S
Description : Ventilateur

sont conformes aux exigences de la Directive sur la basse tension et de la directive EMC, et répondent aux normes suivantes :

XVT-16

LVD 2014/35/EU:

EN 60335-2-80:2003+A1:2004+A2:2009
EN 60335-1:2012+A11:2014
EN 62233:2008

EMC 2014/30/EU:

EN 55014-1:2006+A1:2009+A2:2011
EN 55014-2:2015
EN 61000-3-2:2014
EN 61000-3-3:2013

XVT-16S

LVD 2014/35/EU:

EN 60335-2-80:2003+A2:2009
EN 60335-1:2012+A11:2014
EN 62233:2008

EMC 2014/30/EU:

EN 50014-1:2017
EN 55014-2:2015
EN 61000-3-2:2014
EN 61000-3-3:2013

Genemuiden, 09-01-2019
W.J. Bakker, alg. dir.



EUROM
Kokosstraat 20
8281 JC Genemuiden (NL)
info@eurom.nl
www.eurom.nl